

Pamir  
3500

FRICO



## Schlanker und energieeffizienter Luftschleier für gewerbliche Standorte

Pamir 3500 hat eine empfohlene Installationshöhe von 3,5 m bzw. eine Breite von 5 mm und bietet ein schlankes Design für alle Arten an Eingangsbereichen. Der Luftschleier ist für die waagerechte, senkrechte und versenkte Installation erhältlich. Die Serie Pamir sind energieeffiziente EC-Motoren integriert, die eine stufenlose Luftstromregelung ermöglichen. Eine einfach zu öffnende Front ermöglicht einen einfachen Zugang zur Montage und Wartung.

### Energieeffizient und nachhaltig

Der Luftschleier ist mit EC-Motoren mit einer bis zu 50 % höheren Energieeffizienz als konventionelle AC-Motoren ausgestattet. Außerdem sind diese Motoren leichter, was eine einfachere Installation und einen umweltschonenderen Transport ermöglicht.

### Intelligente Regelung

Die Serie Pamir verfügt über ein intelligentes Steuerungssystem zur Optimierung des Raumklimas mit minimalem Aufwand. Intelligente und automatische Funktionen ermöglichen eine einfache Einrichtung und Nutzung verschiedener Produktgruppen von Frico.

### Hohe Leistung

Die Luftschleier von Frico werden in Schweden entwickelt und gefertigt. Die Luftschleier werden in einem unserer hochmodernen und fortschrittlichen Luft- und Tonlaboratorien in Europa geprüft, wodurch wir leistungsstarke Produkte garantieren.

### Pamir 3500



#### Verfügbar in 3 Versionen:

- Ohne Heizung
- Elektrisch beheizt
- Wasserbeheizt



### Luftgeschwindigkeitsprofil

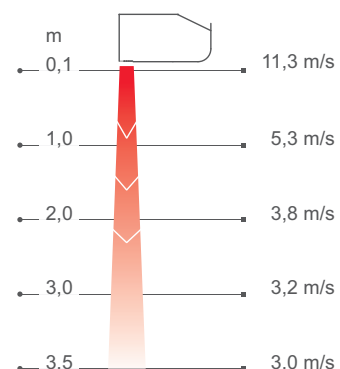

Maße entsprechend ISO 27327-1.  
Durchschnittswerte für die Produkte dieser Serie.

Pamir 3500

# Fricos Thermozone-Technologie optimiert den Luftschleier



Frico-Türluftschleier bilden einen unsichtbaren Vorhang an Öffnungen und Türen, wodurch verschiedene Temperaturzonen voneinander getrennt werden, ohne den Zugang für Menschen oder Fahrzeuge zu behindern. Durch die Thermozone-Technologie wird eine äußerst einheitliche Luftbarriere mit perfekter Balance zwischen Luftvolumen und Luftgeschwindigkeit gewährleistet – ganz gleich, ob Sie die Wärme oder die Kälte im Raum halten möchten.

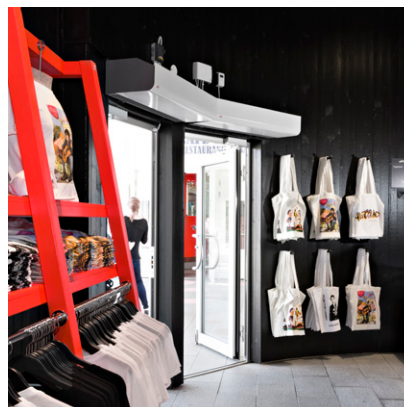

## Hohe Energieeinsparung

In vielen Gebäuden bleiben die Türen für die meiste Zeit des Tages geöffnet, was zu enormen Verlusten an teuer geheizter oder gekühlter Luft führt, insbesondere bei einem hohen Temperaturunterschied zwischen Außen- und Innenluft. Durch eine korrekte Installation von Luftschleiern lassen sich große Energieeinsparungen erzielen.

## Angenehmes Raumklima

Alle Luftschleier mit der Thermozone-Technologie bieten eine optimale Leistung zur Herstellung eines angenehmen Raumklimas ohne Zugluft. Der Luftschleier bietet außerdem Schutz vor Abgasen und Insekten.

## Niedriger Geräuschpegel

Mit der Thermozone-Technologie bietet Frico Luftschleier mit einer sehr hohen Luftstromleistung. Diese Technologie trägt nicht nur zur höheren Effizienz der Luftschleier bei, sie bietet auch andere Vorteile wie extrem geringe Geräuschpegel und geringere Turbulenzen.

## Finden Sie die optimale Lösung für Ihre spezifischen Anforderungen

Nach Auswahl eines Luftschleiers der Ihren spezifischen Anforderungen entspricht (Raumluft, elektrische Heizung, Wasserheizung) und mit einer Länge von 1, 1,5, 2 oder 2,5 m, folgt die Zusammenstellung Ihrer Steuer- und Zubehöroptionen:

### Steuerungssystem auswählen

Wählen Sie eines unserer FC-Steuerungssysteme.



### Ventilsystem hinzufügen

Wasserbeheizte Geräte müssen durch ein Ventilsystem ergänzt werden.



### Montageoptionen auswählen

Horizontale, bündige oder vertikale Montage.



## Ohne Heizung - PAFEC3500 A (IP24\*\*)

Spannung: 230V~

Art.nr	Typ	Leistung [kW]	Volumenstrom* <sup>1</sup> [m <sup>3</sup> /h]	Schallleistung* <sup>2</sup> [dB(A)]	Schalldruck* <sup>3</sup> [dB(A)]	Stromstärke Motor [A]	Länge [mm]	Gewicht [kg]
189577	PAFEC3510A	0	900/1800	75	44/60	2,3	1039	33
189581	PAFEC3515A	0	1400/2700	78	46/63	3,2	1549	41,5
189585	PAFEC3520A	0	1900/3500	79	47/64	4,1	2039	63
189589	PAFEC3525A	0	2350/4400	80	47/65	5,1	2549	71,5

## Elektroheizung - PAFEC3500 E (IP20)

Art.nr	Typ	Leistungsstufen [kW]	Volumenstrom* <sup>1</sup> [m <sup>3</sup> /h]	$\Delta t$ * <sup>4</sup> [°C]	Schallleistung* <sup>2</sup> [dB(A)]	Schalldruck* <sup>3</sup> [dB(A)]	Stromstärke Motor [A]	Spannung [V] Stromstärke [A] (Heizung)	Länge [mm]	Gewicht [kg]
189576	PAFEC3510E08	2,7/5,4/8,1	900/1800	27/13	76	44/60	2,3	400V3~/11,7	1039	37
189580	PAFEC3515E12	3,9/7,8/12	1400/2700	26/13	79	46/63	3,2	400V3~/16,9	1549	50
189584	PAFEC3520E16	5,4/11/16	1900/3500	25/14	80	47/64	4,1	400V3~/23,4	2039	70
189588	PAFEC3525E20	6,6/13/20	2350/4400	25/14	81	47/65	5,1	400V3~/28,6	2549	89

Wasserheizung - PAFEC3500 WL, Register für Wasser mit niedriger Temperatur ( $\leq 80$  °C) (IP24\*\*)

Art.nr	Typ	Leistung* <sup>5</sup> [kW]	Volumenstrom* <sup>1</sup> [m <sup>3</sup> /h]	$\Delta t$ * <sup>4,5</sup> [°C]	Wassermenge [l]	Schallleistung* <sup>2</sup> [dB(A)]	Schalldruck* <sup>3</sup> [dB(A)]	Stromstärke Motor [A]	Länge [mm]	Gewicht [kg]
189579	PAFEC3510WL	11	850/1700	24/19	1,5	75	42/59	2,3	1039	42
189583	PAFEC3515WL	18	1350/2600	25/20	2,4	77	45/61	3,2	1549	57,5
189587	PAFEC3520WL	24	1800/3400	25/21	3,2	78	45/62	4,1	2039	73
189591	PAFEC3525WL	31	2250/4300	26/21	4,0	80	47/64	5,1	2549	89,5

Wasserheizung - PAFEC3500 WH, Register für Wasser mit hoher Temperatur ( $\geq 80$  °C) (IP24\*\*)

Art.nr	Typ	Leistung* <sup>6</sup> [kW]	Volumenstrom* <sup>1</sup> [m <sup>3</sup> /h]	$\Delta t$ * <sup>4,6</sup> [°C]	Wassermenge [l]	Schallleistung* <sup>2</sup> [dB(A)]	Schalldruck* <sup>3</sup> [dB(A)]	Stromstärke Motor [A]	Länge [mm]	Gewicht [kg]
189578	PAFEC3510WH	9,9	850/1700	22/17	1,1	75	42/59	2,3	1039	39
189582	PAFEC3515WH	15	1350/2600	22/17	1,6	77	45/61	3,2	1549	55,5
189586	PAFEC3520WH	21	1800/3400	23/18	2,2	78	45/62	4,1	2039	71
189590	PAFEC3525WH	26	2250/4300	23/18	2,7	80	47/64	5,1	2549	84,5

Wasserheizung - PAFEC3500 WLL, Register für Wasser mit sehr niedriger Temperatur ( $\leq 60$  °C) (IP24\*\*)

Art.nr	Typ	Leistung* <sup>7</sup> [kW]	Volumenstrom* <sup>1</sup> [m <sup>3</sup> /h]	$\Delta t$ * <sup>4,7</sup> [°C]	Wassermenge [l]	Schallleistung* <sup>2</sup> [dB(A)]	Schalldruck* <sup>3</sup> [dB(A)]	Stromstärke Motor [A]	Länge [mm]	Gewicht [kg]
189594	PAFEC3510WLL	6,8	800/1600	15/13	2,0	74	42/58	2,3	1039	44
189592	PAFEC3515WLL	10	1250/2500	14/12	4,1	76	44/60	3,2	1549	62,5
189593	PAFEC3520WLL	15	1700/3300	15/13	5,6	77	44/61	4,1	2039	80
189595	PAFEC3525WLL	19	2100/4200	15/13	8,3	79	46/63	5,1	2549	96,5

\*<sup>1</sup>) Niedriger/hohes Luftstrom (2 V/10 V).\*<sup>2</sup>) Schalleistungsmessungen ( $L_{WA}$ ) gemäß ISO 27327-2: 2014, Installationstyp E.\*<sup>3</sup>) Schalldruck ( $L_{pA}$ ). Bedingungen: Abstand zum Gerät: 5 Meter. Richtungsfaktor: 2. Entsprechende Absorptionsfläche: 200 m<sup>2</sup>. Bei niedrigem/hohem Luftstrom (2 V/10 V).\*<sup>4</sup>)  $\Delta t$  = Temperaturanstieg der vorbeiströmenden Luft bei maximaler Heizleistung und niedrigem/hohem Luftstrom (2 V/10 V).\*<sup>5</sup>) Gilt für Wassertemperaturen von 60/40 °C, Lufteintrittstemperatur +18 °C.\*<sup>6</sup>) Gilt für Wassertemperaturen von 80/60 °C, Lufteintrittstemperatur +18 °C.\*<sup>7</sup>) Gilt für Wassertemperaturen von 40/30 °C, Lufteintrittstemperatur +18 °C.\*<sup>5,6,7</sup>) Weitere Berechnungen finden Sie auf [www.frico.net](http://www.frico.net).

\*\*\*) Waagerechte Montage und senkrechte Montage auf der rechten Seite (Blickrichtung von innen): IP24.

Senkrechte Montage auf der linken Seite (Blickrichtung von innen): IP21.

Hergestellt in Schweden mit rostfreiem Gehäuse aus heißverzinkten und pulverbeschichteten Stahlpaneelen. Frontabdeckung und Wartungsklappe aus pulverbeschichtetem Aluminium Farbe der Frontabdeckung und Wartungsklappe: weiß, RAL 9016. Farbe des Gitters, der Rückwand und der Stirnseiten: grau, RAL 7046.



## Horizontale Montage

Pamir 3500 hat eine empfohlene Installationshöhe von 3,5 m. Der Luftschleier kann entweder an einer Wand oder hängend von der Decke montiert werden. Das Gerät kann auch bündig in abgehängten Decken installiert werden.

Bei horizontaler Montage des Luftschleiers muss das Ausblasgitter für die Luft nach unten und so nah wie möglich an der Tür ausgerichtet werden. Zum Schutz von breiteren Öffnungen können mit Hilfe eines Verbindungssets mehrere Geräte nebeneinander montiert werden. Für eine saubere Montage steht für die Wand- und die Deckenmontage ein Installationspaket zur Verfügung, mit dem Sie Kabel, Leitungen und Halterungen diskret abdecken können.

## Installation

Eine einfach zu öffnende Front ermöglicht einen einfachen Zugang zur Montage und Wartung.

Der Luftschleier verfügt über eine integrierte Leiterplatte, die mit dem ausgewählten externen Regelsystem FC verbunden ist. Die Regelversorgung der Leiterplatte beträgt 230 V~. Der Zugriff auf die Leiterplatte erfolgt über Kabelbuchsen oben auf dem Gerät. Kommunikations- und Sensorkabel sind an die Leiterplatte angeschlossen.

Der Elektroanschluss erfolgt über die Geräteoberseite. Die Stromversorgung für elektrisch beheizte Luftschleier (400V3~) wird über den Motorraum geführt.

Wasserbeheizte Geräte werden über einen Anschluss an der Geräteoberseite mit der Wasserversorgung verbunden. Flexible Schläuche sind als Zubehör erhältlich. Wasserbeheizte Geräte müssen immer mit einem außerhalb des Gerätes montiertem Ventil ergänzt werden. Für den einfachen Anschluss von Ventilsystemen stehen drei verschiedene Anschlusssets zur Auswahl (Zubehör). Siehe Ventile und Zubehör.

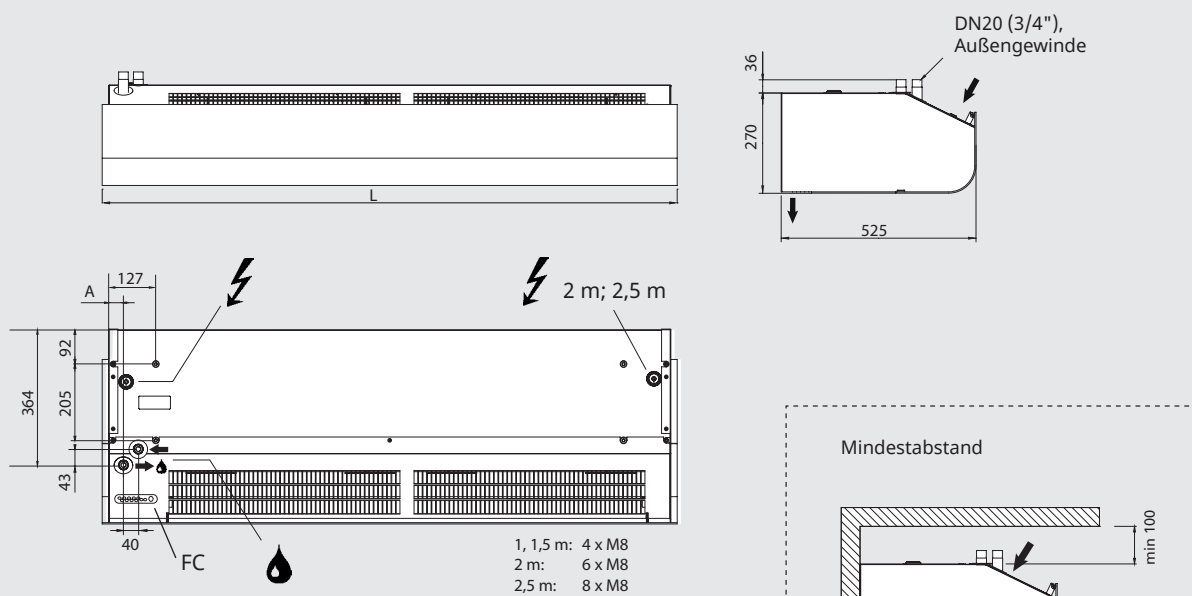

Schaltpläne und weitere technische Informationen finden Sie im Handbuch und unter [www.frico.net](http://www.frico.net).

	L [mm]	A [mm]
PAFEC3510	1039	40
PAFEC3515	1549	40
PAFEC3520	2039	40
PAFEC3525	2549	39

Der Mindestabstand vom Luftauslass zum Fußboden beträgt für elektroheizte Geräte 1800 mm.



## Vertikale Montage

Die empfohlene Installationsbreite für Pamir 3500 beträgt 5 m mit Luftschleiern auf beiden Seiten der Öffnung. Geräte ab einer Länge von 1,5 Metern können senkrecht verwendet werden. Die Geräte können umgedreht und an beiden Seiten der Tür positioniert werden.

Der Luftschleier wird senkrecht so nah wie möglich an der Tür montiert. Die beste Wirkung wird erreicht, wenn die Luftschleier an beiden Seiten der Tür angebracht werden. Ein Einbausatz für vertikale Montage (Zubehör) ist erforderlich, um Geräte am Boden zu montieren oder um zwei Einheiten an höheren Eingangsbereichen übereinander anzubringen. Der Luftschleier ist immer an der Oberseite zu sichern. Das Installationsbausatz (Zubehör) ermöglicht eine verdeckte Montage von Rohrleitungen und Kabeln.

## Installation

Eine einfach zu öffnende Front ermöglicht einen einfachen Zugang zur Montage und Wartung.

Der Luftschleier verfügt über eine integrierte Leiterplatte, die mit dem ausgewählten externen Regelsystem FC verbunden ist. Die Regelversorgung der Leiterplatte beträgt 230 V~. Der Zugriff auf die Leiterplatte erfolgt über Kabelbuchsen hinten am Gerät. Kommunikations- und Sensorkabel sind an die Leiterplatte angeschlossen.

Der elektrische Anschluss erfolgt an der Rückseite des Geräts. Die Stromversorgung für elektrisch beheizte Luftschleier (400V3~) wird über den Motorraum geführt.

Wasserbeheizte Geräte werden über einen Anschluss an der Geräteunterseite mit der Wasserversorgung verbunden. Flexible Schläuche sind als Zubehör erhältlich. Wasserbeheizte Geräte müssen immer mit einem außerhalb des Geräts montiertem Ventilsatz ergänzt werden. Für den einfachen Anschluss von Ventilsystemen stehen drei verschiedene Anschlusssets zur Auswahl (Zubehör). Siehe Ventile und Zubehör.

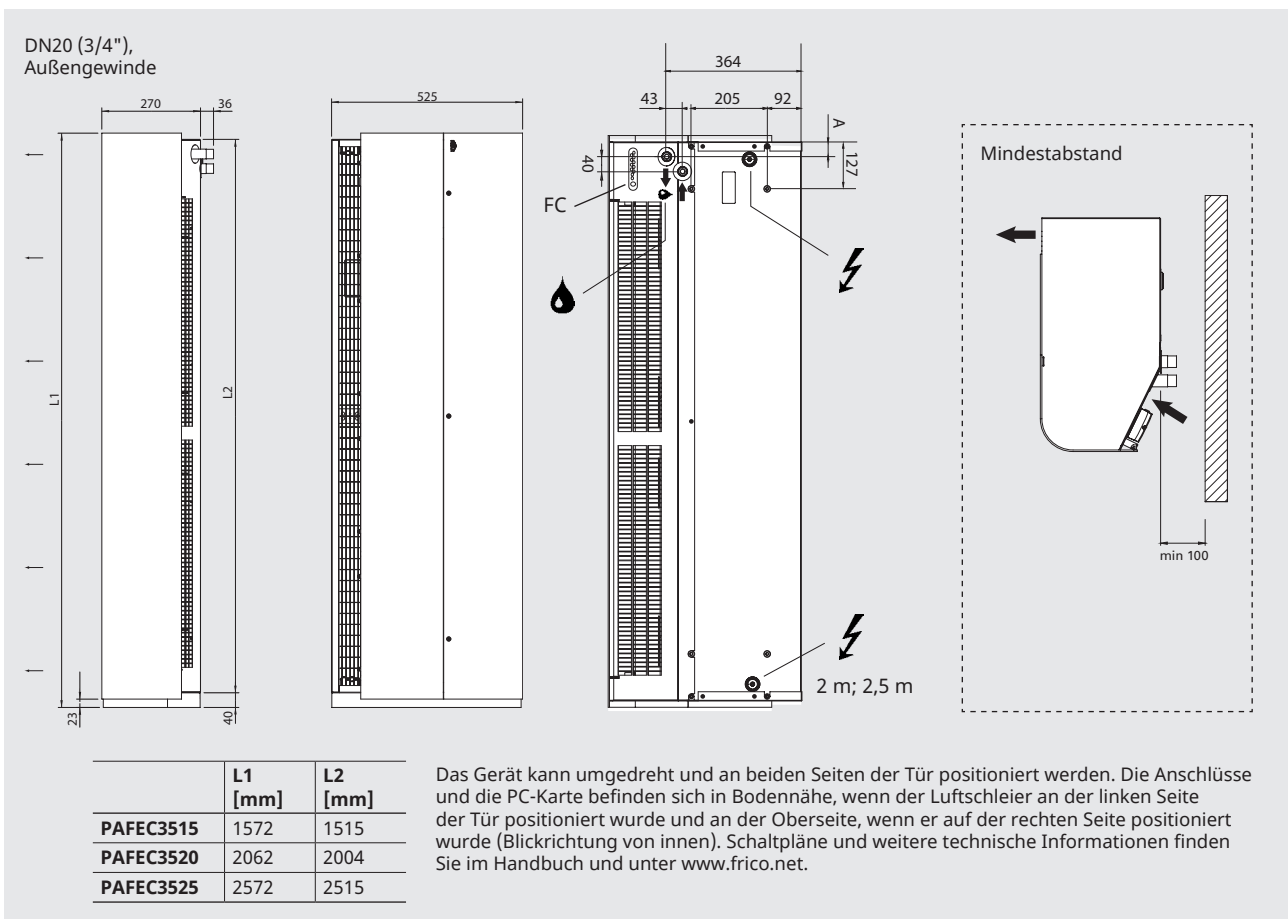

Die Luftschleier von Frico sind mit einer integrierten Platine ausgestattet und werden mit einem intelligenten FC-Steuerungssystem mit zahlreichen intelligenten und energiesparenden Funktionen Ihrer Wahl ergänzt. Je nach Anforderungen stehen vier verschiedene Pakete zur Auswahl.

### FC Direct

#### Einstiegsstufe

- Türkontakt
- Kalenderfunktion
- Filtertimer
- Temperaturfühler integriert

### FC Smart

#### FC Direct +

- Bedienung per App (Bluetooth)
- Optionale drahtlose Sensoren
- Einstellbare Kalenderfunktion
- Abwesenheits- und Boost-funktion
- Einstellbare Filterzeit
- Windfangfunktion
- Zoneneinteilung
- Verbesserte Wasserregelung möglich

### FC Pro

#### FC Direct + FC Smart +

- Automatische Luftstromregelung
- Automatische Wärmebarriere

### FC Building - GMS

#### FC Direct +

- 0-10V, potentialfreier Kontakt oder Modbus
  - Automatische Luftstromregelung\*
  - Automatische Heizungssperre\*
  - Heizungs- und Lüftereinstellungen
  - Alarmanzeige
  - Lesen von Werten
  - Verbesserte Wasserregelung möglich
- \* Erforderlichen Außentemperatursignal



### FC Direct

Einstiegssteuersystem für einen guten Start. Der Türkontakt bietet eine automatische Funktion zur Energieeinsparung, da der Luftschleier nur bei geöffneter Tür aktiviert wird. Wenn die Tür geschlossen wird, bleibt das Gerät im Standby oder läuft mit einer geringeren Lüfterdrehzahl weiter, wenn weitere Wärme erforderlich ist. Die Kalenderfunktion ermöglicht eine Auswahl von Zeiten für Komfort- und reduzierten Modus. Die Bedieneinheit hat einen integrierten Temperaturfühler, der benutzt wird wenn keine externen Sensoren verwendet werden.



### FC Smart

Steuerungssystem der zweiten Stufe für umfangreiche Flexibilität. FC Smart bietet alle Vorteile von FC Direct inklusive zusätzlicher Funktionen zur Energieeinsparung und die Möglichkeit einer Steuerung über App (Bluetooth). Die App bietet Zugriff auf alle Funktionen im System und ermöglichen eine präzise benutzerdefinierte Einstellung. Außerdem ermöglicht es die Festlegung verschiedener Zonen mit verschiedenen Einstellungen im Rahmen eines größeren Systems. Die App FRICO CONTROL ist für iOS und Android erhältlich.



### FC Pro

Steuerungssystem der dritten Stufe für maximale Einsparungen. FC Pro bietet alle Vorteile von FC Direct und FC Smart inklusive zusätzlicher Funktionen zur automatischen Energieeinsparung. FC Pro bietet alle Vorteile von FC Direct und FC Smart inklusive zusätzlicher Funktionen zur automatischen Energieeinsparung.



### FC Building - BMS system

Umfangreiches Steuerungssystem für Gebäude mit optionaler Regelung über 0-10V, potentialfreiem Kontakt (z.B. Relais) und/oder Modbus RTU (RS485). FC Building ermöglicht den Erhalt von Informationen zum Produktstatus und Alarmen. Modbus ermöglicht eine umfangreiche Nutzung aller Funktionen zur Energieeinsparung des Steuerungssystems.

Artikelnummer	Typ	Beschreibung
74684	FCDA	FC Direct, Steuerungssystem der ersten Stufe
74685	FCSA	FC Smart, Steuerungssystem der zweiten Stufe
74686	FCPA	FC Pro, Steuerungssystem der dritten Stufe
74687	FCBA	FC Building, Gebäudemanagementsystem GMS

Das FC-Steuerungssystem ermöglicht die Umsetzung zahlreicher intelligenter und energiesparender Funktionen. Neben unseren vier Paketen ermöglichen weitere Komponenten eine Erweiterung oder individuelle Gestaltung von Systemen. Mit den App-Stufen (FC Smart und FC Pro) ist außerdem die Erstellung und Steuerung verschiedener Zonen möglich. Jede weitere Zone muss mit einem FC Direkt ausgestattet werden und kann durch verschiedenes weiteres Zubehör auf spezifische Anforderungen eingestellt werden. Luftschleier und Heizlüfter mit FC können in getrennten Zonen desselben Systems installiert werden.



### FC Direct, Steuersatz

Steuereinheit für Lüfter und Heizung, Türkontakt und 5 m Kommunikationskabel. Für weitere Zonen mit FC Smart und FC Pro. IP44.



### FCRTX, externer Raumtemperatursensor

Zur Erfassung der Raumtemperatur an anderen Orten als an der Steuereinheit, inkl. 10 m Sensorkabel. IP20.



### FCOTX, Außentemperatursensor

Erfassung der Außentemperatur, inkl. 10 m Sensorkabel. Für automatische Steuerung des Luftschleiers und als Wärmebarriere. IP44.



### FCLAP, lokaler Zugangspunkt

Lokaler Zugangspunkt für zusätzliche drahtlose Sensoren (bei Nutzung von mehr als 8 Sensoren) und höhere Reichweite für drahtlose Sensoren oder Bedienung per App (Bluetooth), inkl. Kommunikationskabel, 10 m. IP44.



### FCSC/FCBC, Kabel

FCSC-Sensorkabel verfügbar in 10 m oder 25 m für Extralänge. FCBC-Kommunikationskabel für weitere Produkte innerhalb derselben Zone, verfügbar in 5, 10 oder 25 m.



### FCDC, Türkontakt

Der Türkontakt regelt die Aktivierung/Deaktivierung des Luftstroms. Ermöglicht die individuelle Steuerung von Luftschleiern an verschiedenen Türen innerhalb derselben Zone.



### FCTXRF, drahtloser Innen-/Außensensor

Drahtloser Innen-/Außensensor mit denselben Funktionen wie FCRTX und FCOTX. Die Einstellung als Innen- oder Außensensor erfolgt über einen integrierten Schalter. Reichweite von bis zu 50 m. Batterielebensdauer: 3-5 Jahre (2xAAA). IP44.

#### FC Direct

##### Umfang

- FCCF, Bedieneinheit
- FCBC05
- FCDC

#### FC Smart

##### Umfang

- FCCF, Bedieneinheit
- FCBC10
- FCDC
- FCLAP

#### FC Pro

##### Umfang

- FCCF, Bedieneinheit
- FCBC10
- FCDC
- FCLAP
- FCTXRF

#### FC Building - GMS

##### Umfang

- FCCF, Bedieneinheit
- FCBC10
- FCDC
- FCBAP, Gebäudezugangspunkt

Artikelnummer	Typ	Beschreibung	Abmessungen
74684	FCDA	FC Direct, Steuerungssystem der ersten Stufe	89x89x26 mm (FCCF)
74694	FCRTX	Externer Raumtemperaturfühler	39x39x23 mm
74695	FCOTX	Außentemperatursensor	39x39x23 mm
74699	FCLAP	Lokaler Zugangspunkt für zusätzliche drahtlose Sensoren und höhere Reichweite	89x89x26 mm
74718	FCBC05	Zusätzliches Kommunikationskabel, 5 m	5 m
74719	FCBC10	Zusätzliches Kommunikationskabel, 10 m	10 m
74720	FCBC25	Zusätzliches Kommunikationskabel, 25 m	25 m
74721	FCSC10	Zusätzliches Sensorkabel, 10 m	10 m
74722	FCSC25	Zusätzliches Sensorkabel, 25 m	25 m
17495	FCDC	Türkontakt	
74703	FCTXRF	Drahtloser Innen-/Außensensor (für FC Smart, FC Pro)	89x89x26 mm

Wasserbeheizte Geräte müssen durch Ventile ergänzt werden. Das Ventilsystem dient der Regelung des Wasserstroms und aktiviert die maximale Heizleistung nur bei Bedarf. Durch eine Aktivierung der integrierten Bypass-Funktion wird durch einen geringen Leckstrom immer gewährleistet, dass sich im Heizregister warmes Wasser zum Frostschutz und für ein schnelleres Aufheizen befindet. Der Rücklauftemperatursensor stellt sicher, dass so viel Energie des Wassers wie möglich im Register genutzt wird, um den Energieverbrauch zu senken.



### VPFC, druckunabhängiges und modulierendes Ventilsystem

Druckunabhängiges Zwei-Wege-Regel- und Einregelungsventil mit modulierendem Stellantrieb und Absperrventil.



### UNSG-R, UNSG, ANS, Anschlusset für Ventilsystem

UNSG-R: Verschraubungssatz mit Überwurfmutter und Innengewinde.

UNSG: Verschraubungssatz mit Überwurfmutter und Pressende.

ANS: Adapter-Nippelsatz mit Außengewinde und Pressende.



### FCWTA, Rücklauftemperatursensor

Ermöglicht eine Regelung der Wassertemperatur im Rücklauf und eine automatische Bypass-Funktion zur Aufrechterhaltung des Frostschutzes und Reduzierung des Energieverbrauchs.

Artikelnummer	Typ	DN	Durchflussbereich l/s
238293	VPFC15LF	DN15	0,012-0,068
238294	VPFC15NF	DN15	0,024-0,13
238295	VPFC20	DN20	0,058-0,32
238296	VPFC25	DN25	0,10-0,60
238297	VPFC32	DN32	0,22-1,03

Artikelnummer	Typ	Beschreibung	Besteht aus
333340	UNSG20R15	Verschraubungssatz G20 x R15	2
333341	UNSG25R20	Verschraubungssatz G25 x R20	2
333342	UNSG32R25	Verschraubungssatz G32 x R25	2
333343	UNSG40R32	Verschraubungssatz G40 x R32	2
333344	UNSG2015	Verschraubungssatz G20 x 15mm	2
333345	UNSG2518	Verschraubungssatz G25 x 18mm	2
333346	UNSG2522	Verschraubungssatz G25 x 22mm	2
333347	UNSG3228	Verschraubungssatz G32 x 28mm	2
333348	UNSG4035	Verschraubungssatz G40 x 35mm	2
333349	ANS1515	Adapter-Nippelsatz R15	2
333350	ANS2018	Adapter Nippelsatz R20	2
333351	ANS2022	Adapter Nippelsatz R20	2
333352	ANS2528	Adapter-Nippelsatz R25	2
333353	ANS3235	Adapter-Nippelsatz R32	2
74702	FCWTA	Rücklaufwassertemperatursensor	1

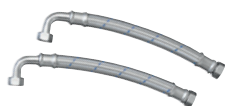

**FHDN20, flexible Schläuche**

Flexible Schläuche für die einfache und praktische Installation von mit Wasser beheizten Geräten. FHDN20: Länge 350 mm. FHDN2010: Länge 1 m. DN20, Innengewinde, 90° Biegung.

**PA34EF, externer Ansaugfilter**

Engmaschiger Filter, der verhindert, dass Schmutz und Ablagerungen in die wasserbeheizten Geräte eindringen. Der Filter kann dank der integrierten Magnetstreifen ganz einfach abgenommen und aufgesetzt werden. Wartungsarbeiten können einfacher durchgeführt werden, da das Gerät nicht geöffnet werden muss.

**DTV200S, Filterüberwachung**

Misst den Differenzdruck, um zu ermitteln, wie verschmutzt der Filter in wasserbeheizten Geräten ist. Der Messschlauch wird an der Ansaugseite des Geräts angeschlossen (hinter dem Filter). Anpassungen werden in Abhängigkeit vom Gerät und der jeweiligen Umgebung vor Ort vorgenommen. Einstellbarer Bereich 20-300 Pa. Potentialfreier Wechselkontakt zur Alarmmeldung.

Artikelnummer	Typ	Anwendung	Besteht aus
18055	<b>FHDN20</b>	PAFECW3510/3515/3520/3525	2
88906	<b>FHDN2010</b>	PAFECW3510/3515/3520/3525	2
19064	<b>PA34EF10</b>	PAFECW3510	1
19065	<b>PA34EF15</b>	PAFECW3515	1
19066	<b>PA34EF20</b>	PAFECW3520	1
19067	<b>PA34EF25</b>	PAFECW3525	1
17597	<b>DTV200S</b>	PAFECW3510/3515/3520/3525	1

**PA34WB/PAWBL, Wandhalterungen**

Halterungen für die horizontale Montage des Geräts an einer Wand. PAWBL wird verwendet, wenn das Gerät weiter von der Wand entfernt montiert werden soll. PA34WB: Länge 400 mm, PAWBL: Länge 560 mm.

**PA34CB, Deckenhalterungen**

Deckenhalterungen für die Montage des Geräts an der Decke mit Kabeln oder Gewindestangen (nicht im Lieferumfang enthalten). Die Verwendung von Gewindestangen sollte in Kombination mit Vibrationsdämpfern (PA34VD) erfolgen.

**PA34WS, Seilmontagesatz**

Verzinkte Drahtseile mit Drahtschlossern zur Sicherung der deckenaufgehängten Geräte. Länge 3 m. Verwendung zusammen mit Deckenhalterungen (PA34CB).

**PA34TR, Gewindestangen**

Gewindestangen für die Montage des Geräts an einer Decke. Länge 1 m. Verwendung zusammen mit Deckenhalterungen (PA34CB). Zusätzlich ausgestattet mit Vibrationsdämpfern (PA34VD) zur Verringerung von Vibrationen.

**PA34VD, Vibrationsdämpfer**

Verringert Vibrationen bei Deckenmontagen mit Gewindestangen.

**PA3JK, Verbindungs-kit**

Verwendet, um waagrecht montierte Geräte elegant und einheitlich miteinander zu verbinden. Verfügt über Gelenkklaschen und Montageteile.

**PA3XT, Ausblas-Verlängerung**

Ausblas-Verlängerung mit Teleskopfunktion. Wird für die versenkte Installation von Geräten in Zwischendecken verwendet. 130-200 mm.

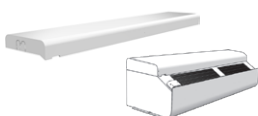
**PA3DW, Installationspaket für Wandmontage**

Ermöglicht eine saubere Installation an der Wand durch Abdecken der Halterungen, Kabel und Leitungen. Verwendung zusammen mit Deckenhalterungen PA34WB.

**PA3DC, Installationspaket für Deckenmontage**

Ermöglicht eine saubere Installation an der Decke durch Abdecken der Halterungen, Kabel und Leitungen. Für Geräte von 1 bis 1,5 Metern Länge werden zwei Installationspakete benötigt, Geräte von 2 Metern Länge erfordern drei Pakete und 2,5 Meter lange Geräte benötigen vier Pakete. Verfügbar in den Größen: PA3DCS klein 200-300 mm, PA3DCSM mittel 300-500 mm, PA3DCL groß 500-900 mm, PA3DXT Verlängerung 420 mm.

Artikelnummer	Typ	Anwendung	Besteht aus
18044	PA34WB15	PAFEC3510/3515	2
18045	PA34WB20	PAFEC3520	3
18046	PA34WB30	PAFEC3525	4
214951	PAWBL15	PAFEC3510/3515	2
214952	PAWBL20	PAFEC3520	3
214953	PAWBL30	PAFEC3525	4
18059	PA34CB15	PAFEC3510/3515	4
18060	PA34CB20	PAFEC3520	6
18061	PA34CB30	PAFEC3525	8
18062	PA34WS15	PAFEC3510/3515	4
18063	PA34WS20	PAFEC3520	6
18064	PA34WS30	PAFEC3525	8
18056	PA34TR15	PAFEC3510/3515	4
18057	PA34TR20	PAFEC3520	6
18058	PA34TR30	PAFEC3525	8
18065	PA34VD15	PAFEC3510/3515	4

Artikelnummer	Typ	Anwendung	Besteht aus
18066	PA34VD20	PAFEC3520	6
18067	PA34VD30	PAFEC3525	8
110759	PA3JK	PAFEC3500	1
19085	PA3XT10	PAFEC3510	1
19086	PA3XT15	PAFEC3515	1
19087	PA3XT20	PAFEC3520	1
19088	PA3XT25	PAFEC3525	1
110834	PA3DW10	PAFEC3510	1
110835	PA3DW15	PAFEC3515	1
110836	PA3DW20	PAFEC3520	1
110837	PA3DW25	PAFEC3525	1
13552	PADCS	PAFEC3500	1
13553	PA3DCM	PAFEC3500	1
13555	PA3DCL	PAFEC3500	1
13556	PA3DXT	PAFEC3500	1



### PA3JK, Set zur senkrechten Befestigung

Verwendet, um ein horizontales Gerät für die senkrechte Montage anzupassen. Enthält Befestigungsrahmen und Montageteile zum Befestigen des Gerätes an der Oberseite. Das vertikale Kit ermöglicht auch zwei Geräte übereinander zu installieren. Ein vertikales Kit wird pro Einheit benötigt.



### AXP300, Schutzbügel

Am Boden angebrachte Vorrichtung zum Schutz gegen z. B. Einkaufswagen.

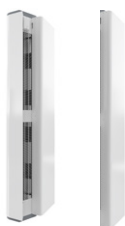

### PA3VDW, Installationspaket für die senkrechte Montage

Ermöglicht durch die Abdeckung von Kabeln und Leitungen eine saubere senkrechte Montage.



### PA3HE, Verlängerungshaube

Schließt bei senkrechter Montage die Lücken zwischen dem Gerät und der Decke und liefert so eine saubere Installation. Höhe 100-2000 mm. Geben Sie bei der Bestellung den Abstand zwischen der Oberseite des Luftschleiers und der Decke an. Bitte geben Sie außerdem an, ob das Gerät links oder rechts der Öffnung montiert werden soll (von innen gesehen). Ein vertikaler Bausatz ist im Lieferumfang enthalten. PA3HEVDW: Verlängerungshaube für Geräte mit Installationspaket.

Artikelnummer	Typ	Anwendung	Besteht aus
110759	PA3JK	PAFEC3510/3515/3520/3525	1
10028	AXP300	PAFEC3510/3515/3520/3525	1
110751	PA3VDW15	PAFEC3515	1
110752	PA3VDW20	PAFEC3520	1
110753	PA3VDW25	PAFEC3525	1
FE10244	PA3HE	PAFEC3515/3520/3525	1
FE10246	PA3HEVDW	PAFEC3515/3520/3525	1



Vertikal montiertes Pamir 3500 mit Installationsbausatz zur verdeckten Montage von Rohrleitungen und Kabeln.