

Fakir

prestige | AC 90

premium | AC 120



DE Bedienungsanleitung
Klimagerät

EN User manual
Air Conditioner

Inhaltsverzeichnis

Allgemeines	
Informationen zur Bedienungsanleitung	3
Haftung	3
Hinweise in der Bedienungsanleitung	3
Sicherheit	
CE-Konformitätserklärung	4
Bestimmungsgemäße Verwendung	4
Bestimmungswidrige Verwendung	4
WARNUNG! Kinder	5
Achtung! Entflammbares Kühlmittel	7
Achtung! Elektrischer Strom	7
Allgemein	8
Im Gefahrenfall	8
Versand	9
Bei einem Defekt	9
Überblick	
Lieferumfang	10
Technische Daten / Energiewerte	11
Montage	
Auspacken	12
Vor Inbetriebnahme	12
Montage	12
Bedienung	
Bedienfeld / An/Aus / Swing.....	14
Timer / Sleep / Modus	15
Temperatur / Ventilatorgeschwindigkeit / Filter Reset.....	16
Fernbedienung	
ON/OFF / SPEED / TIMER	17
Temperaturwahl / MODE / SLEEP / SWING / Kindersicherung / °C/F....	18
Reinigung und Wartung	
Reinigen / Pflege	19
Luftfilter	19
Ablassen des Kondenswassers	20
Aufbewahrung	20
Hilfe bei Störungen	21
Entsorgung	23
Garantie	24
Notizen	25

Informationen zur Bedienungsanleitung

Vielen Dank,

dass Sie ein **Fakir Klimagerät** gewählt haben. Es wurde entwickelt und hergestellt, um Ihnen über viele Jahre einen störungsfreien Betrieb zu leisten.

Diese Bedienungsanleitung soll Ihnen den sicheren und bestmöglichen Umgang mit dem Gerät ermöglichen.

Lesen Sie diese Bedienungsanleitung vor der ersten Benutzung des Gerätes sorgfältig durch. Bewahren Sie die Bedienungsanleitung dauerhaft auf. Falls Sie das Gerät an Dritte weiter geben, geben Sie auch die Bedienungsanleitung mit.

Haftung

Für Schäden, die aufgrund der Nichtbeachtung der Bedienungsanleitung entstehen, übernehmen wir keine Haftung.

Wird das Gerät zweckentfremdet, unsachgemäß bedient oder nicht fachgerecht repariert und gewartet, kann keine Haftung für eventuelle Schäden übernommen werden.

Hinweise in der Bedienungsanleitung



WARNUNG!

Kennzeichnet Hinweise, bei deren Nichtbeachtung die Gefahr der Verletzung oder des Todes besteht.



ACHTUNG!

Kennzeichnet Hinweise auf Gefahren, die Beschädigungen des Gerätes zur Folge haben können.



HINWEIS!

Hebt Tipps und andere nützliche Informationen in der Bedienungsanleitung hervor.

**CE-Konformitäts-
erklärung**

Dieses Gerät erfüllt die Anforderungen des Produktsicherheitsgesetzes - ProdSG -, sowie die EU-Richtlinien 2014/30/EU "Elektromagnetische Verträglichkeit", 2014/35/EU "Niederspannungsrichtlinie", 2001/95/EG „Allgemeine Produktsicherheitsrichtlinie“, 2011/65/EU „RoHS-Richtlinie“ und 2009/125/EG „Ökodesign-Richtlinie“. 2010/30/EU „Energieverbrauchskennzeichnung“
Das Gerät trägt auf dem Typenschild die CE-Kennzeichnung.
Fakir behält sich Konstruktions- und Ausstattungsänderungen vor.

**Bestimmungsgemäße
Verwendung**

Das Klimagerät darf nur im Haushalt und kleineren Büroräumen bis maximal 80 m³ eingesetzt werden. Die Kühlleistung wird von Faktoren wie Fenstergröße, Sonneneinstrahlung, Isolierung der Räume, etc. beeinflusst.

Das Gerät ist für eine gewerbliche Nutzung nicht geeignet.

Nur Original Fakir Zubehörteile verwenden.
Jede weitere Verwendung gilt als nicht bestimmungsgemäß und ist untersagt.

**Bestimmungswidrige
Verwendung**

Die hier aufgeführten Fälle nicht bestimmungsgemäßer Verwendung können zu Fehlfunktionen, Beschädigung des Gerätes oder Verletzungen führen:

**WARNUNG! Kinder**

- Diese Geräte können von **Kindern** ab 8 Jahren und darüber und von Personen mit verringerten physischen, sensorischen oder mentalen Fähigkeiten oder Mangel an Erfahrung und/oder Wissen benutzt werden, wenn sie beaufsichtigt werden oder bezüglich des sicheren Gebrauchs des Gerätes unterwiesen wurden und die daraus resultierenden Gefahren verstanden haben.
- **Kinder** dürfen nicht mit dem Gerät spielen.
- Reinigung und **Benutzer-Wartung** dürfen nicht durch **Kinder** ohne Beaufsichtigung durchgeführt werden.
- Halten Sie Verpackungsfolien von **Kindern** fern – Erstickungsgefahr!

**WARNUNG! Kinder**

- **Kinder** jünger als 3 Jahre sind fernzuhalten, es sei denn, sie werden ständig überwacht.
- Dieses Gerät ist nicht dafür bestimmt, durch Personen (einschließlich **Kinder**) mit eingeschränkten physischen, sensorischen oder geistigen Fähigkeiten oder mangels Erfahrung und / oder mangels Wissen benutzt zu werden, es sei denn, sie werden durch eine für ihre Sicherheit zuständige Person beaufsichtigt oder erhalten von ihr Anweisungen, wie das Gerät zu benutzen ist.
- Kinder sollen beaufsichtigt werden, um sicherzustellen, dass sie nicht mit dem Gerät spielen.
- Bei Verpackungsfolien besteht Erstickungsgefahr. Sie dürfen nicht zum Spielen verwendet werden.

- **Kinder** ab 3 Jahren und jünger als 8 Jahre dürfen das Gerät nur ein- und ausschalten, wenn sie beaufsichtigt werden oder bezüglich des sicheren Gebrauchs des Gerätes unterwiesen wurden und die daraus resultierenden Gefahren verstanden haben, vorausgesetzt, dass das Gerät in seiner normalen Gebrauchslage platziert oder installiert ist.
- **Kindern** ab 3 Jahren und jünger als 8 Jahre dürfen nicht den Stecker in die Steckdose stecken, das Gerät nicht regulieren, das Gerät nicht reinigen und/oder nicht die **Wartung durch den Benutzer** durchführen.
- Das Gerät darf ohne Aufsicht nicht benutzt werden.

**WARNUNG! Gefahr durch Überhitzung.**

- Die Öffnungen des Gerätes immer frei lassen.
- Luftansaugfilter und Luftaustrittsschlitze nicht durch Handtücher, Kleidungsstücke, Gardinen und dgl. abdecken. Das Ansaugen von Frischluft und das Ausblasen von Kaltluft, bzw. Warmluft darf nicht behindert sein.
- Gerät nicht legen und keine Gegenstände auf das Gerät stellen.
- Den Luftstrom nicht behindern, mindestens 50 cm Freiraum nach allen Seiten lassen.
- Stellen Sie das Gerät nicht neben Wärmequellen. Hitze kann das Gerät beschädigen und den Wirkungsgrad vermindern.

**WARNUNG! Schäden durch Schmutz und Regen!**

- Nutzen oder lagern Sie das Gerät niemals im Freien
- Setzen Sie das Gerät keinen Witterungseinflüssen und keiner Feuchtigkeit aus.

! WARNUNG! Entflammbares Kühlmittel R290.

- Die Raumgröße muss mindestens 12 m² betragen.
- Aufnahmemenge max. 250 g.
- Versuchen Sie nicht, den Kühlprozess zu beschleunigen oder frostige Teile zu reinigen.
- Bohren oder brennen Sie auf keinen Fall das Klimagerät an und überprüfen Sie die Leitungen auf Schäden.
- Explosionsgefahr! Verwenden Sie das Gerät niemals in der Nähe von explosiven oder leicht entzündlichen Stoffen.
- Wird das Gerät in einem unbelüfteten Raum aufgestellt, betrieben oder gelagert, muss der Raum so gestaltet sein, dass sich das Kältemittel bei einer Leackage nicht sammeln und eine Explosions- und Brandgefahr darstellen kann, aufgrund der Entzündung des Kältemittels durch Elektroheizungen, Öfen oder anderen Zündquellen.
- Wartungs- und Reparaturarbeiten, bei denen weitere Fachkräfte assistieren müssen, sind unter der Aufsicht der Person, die in der Verwendung von brennbaren Kältemitteln geschult ist, durchzuführen.
- Das Gerät muss in einem gut belüfteten Raum aufbewahrt werden, in dem keine permanent betriebenen Zündquellen vorhanden sind (z.B.: offene Flammen, ein eingeschaltetes Gasgerät oder laufende Elektroheizung).

! Achtung! Elektrischer Strom.

- Eine falsche Spannung kann das Gerät zerstören. Betreiben Sie das Gerät nur, wenn die auf dem Typenschild angegebene Spannung mit der Spannung in Ihrem Haushalt übereinstimmt.
- Die Steckdose muss über einen 10 A-Sicherungsautomaten abgesichert sein.
- Verwenden Sie nur Verlängerungskabel, die für die Leistungsaufnahme des Gerätes ausgelegt sind.

Allgemein

- Keine Finger oder Gegenstände in die Lufteintrittsschlitze Luftaustrittsschlitze stecken.
- Richten Sie den kalten Luftstrom nicht direkt auf den Körper, dies kann gesundheitliche Probleme hervorrufen.
- Gerät soll möglichst aufrecht transportiert werden. Nach dem Transport mindestens eine Stunde Standzeit vor Inbetriebnahme einhalten.
- Halten Sie mindestens 4 Minuten Wartezeit zwischen Aus- und erneutem Einschalten ein.

**WARNUNG! Stromschlaggefahr!**

- Fassen Sie den Stecker nie mit nassen Händen an oder wenn Sie barfuß sind. Vorsicht bei Gewitter!
- Ziehen Sie den Netzstecker nie am Kabel, sondern immer direkt am Stecker aus der Steckdose.
- Das Netzkabel darf nicht geknickt, eingeklemmt, über scharfe Kanten gezogen oder überfahren werden und nicht mit Hitzequellen in Berührung kommen.
- Wenn das Netzkabel dieses Gerätes beschädigt wird, muss es durch den Hersteller oder seinen Kundendienst oder eine ähnlich qualifizierte Person ersetzt werden, um Gefährdungen zu vermeiden.
- Nehmen Sie das Gerät nicht in Betrieb, wenn das Gehäuse erkennbare Schäden aufweist, der Verdacht auf einen Defekt (z.B. nach einem Sturz) besteht oder das Netzkabel defekt ist.
- Verwenden Sie keine beschädigten Verlängerungskabel.

**WARNUNG! Im Gefahrenfall.**

Ziehen Sie im Gefahrenfall und bei Unfällen sofort den Stecker aus der Steckdose.

Versand

Versenden Sie das Gerät in der Originalverpackung oder einer ähnlich gut ausgepolsterten Verpackung, damit es keinen Schaden nimmt. Vor dem Versand oder Transport ist das restliche Kondenswasser aus dem Tank über den Kondenswasser-Ablauf zu entleeren und wieder fest zu verschliessen. Transportieren Sie das Gerät nur stehend und niemals in der Nähe von Zündquellen. Warten Sie nach dem Transport bzw. vor erneuter Inbetriebnahme des Gerätes mindestens eine Stunde ab.

Bei einem Defekt



WARNUNG!

Betreiben Sie niemals ein defektes Gerät oder ein Gerät mit einem defektem Netzkabel. Es besteht die Gefahr eines elektrischen Schlags.



Hinweis!

Wenn Sie einen Fehler nicht selbst beseitigen können oder im Falle einer geplanten Rücksendung, wenden Sie sich bitte im voraus an unsere Servicehotline:

Service-Hotline (Deutschland)

07042 912 0

Vor dem Anruf unbedingt Artikel-Nr. und Geräte/Modell Bezeichnung bereit halten. Diese Angaben finden Sie auf dem Typenschild des Gerätes.



WARNUNG!

Reparaturen und Wartungen dürfen nur von Fachkräften (z.B. Fakir Kundendienst) durchgeführt werden. Dabei dürfen nur Original Fakir Ersatzteile eingesetzt werden. Nicht fachgerecht reparierte und gewartete Geräte stellen eine Gefahr für den Benutzer dar.

Lieferumfang / Produktbeschreibung



Abb. ähnlich

Ansicht Rückseite



Vorderseite:

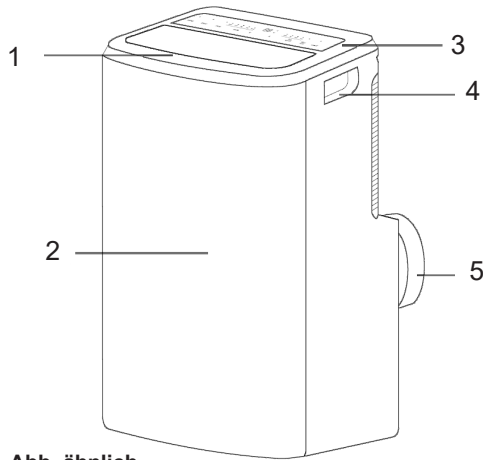
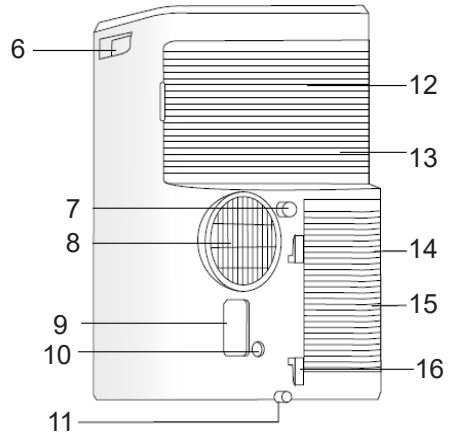





1. Luftauslass
2. Frontgehäuse
3. Bedienfeld
4. Tragegriff (beidseitig)
5. Luftauslass hinten

Rückseite:

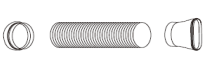
6. Tragegriff
7. Wasserablauf (Modellabh.)
8. Luftauslass
9. Netzsteckeraufbewahrung
10. Pumpenablauf
11. Bodenwanne Wasserablauf
12. Luftfilter oben
13. Lufteinlass oben
14. Luftfilter unten (hinter d.Gitter)
15. Lufteinlass unten
16. Netzkabelaufhängung
17. Fernbedienung + 2 x Batterien (AAA)

17



	Adapter A, Abluftschlauch, Adapter B (Fenster)	1 Set
	Fensterschiene	1 x
	Schrauben	2 x
	Adapter C + D (Wand)	1 Set
	Ablaufschlauch	1 x
	FB + Batterien	1 x

Technische Daten

Modell	prestige AC 90	premium AC 90
Artikelnummer	67 46 006	67 48 006
Nennspannung	220-240 V/50 HZ	220-240 V/50 HZ
Nenn-Kühlleistung	2.6 kW	3,4 kW
Leistungsaufnahme	0,92 kW	1,28 kW
Leistungsaufnahme gesamt	1,05 kW	1,45 kW
Energieeffizienzklasse	A	A
Energieverbrauch	0,911 kW	1,278 kW
Energieeffizienzgröße (EER)	2,6	2,6
Schalleistungspegel	64	64
Kühlmittel /GWP	R290 /3	R290 /3
Kühlmittelmenge	0,20 kg	0,21 kg
Luftvolumenstrom (Hoch/Med./Niedr.)	390/360/330	390/360/330
Entfeuchtungskapazität L/h max.	1,22	1,27
Ventilatorstufen	3	3
Abluftschlauch (Länge/DM) in mm	150 mm/1500	150 mm/1500
Maße (HxBxT) in mm	710 x 476 x 385	710 x 476 x 385
Netto/Brutto Gewicht	31,5/36,5 kg	33/38 kg
Empfohlene Raumgröße	26 m ² /80 m ³	33 m ² /100 m ³
Betriebstemperaturbereich	16-32°C/60-90°F	16-32°C/60-90°F
Batterien Fernbedienung	2 x AAA	2 x AAA
Lenkrollen	4	4

Der Austritt von Kältemittel trägt zum Klimawandel bei. Kältemittel mit geringerem Treibhauspotenzial tragen im Fall eines Austretens weniger zur Erderwärmung bei als solche mit höherem Treibhauspotenzial. Dieses Gerät enthält Kältemittel mit einem Treibhauspotenzial von 3. Somit hätte ein Austreten von 1 kg dieses Kältemittels 3 Mal größere Auswirkungen auf die Erderwärmung als 1 kg CO₂, bezogen auf hundert Jahre.

Keine Arbeiten am Kältekreislauf vornehmen oder das Gerät zerlegen – stets Fachpersonal hinzuziehen.

Auspacken

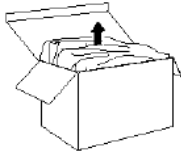

Packen Sie das Gerät aus und überprüfen Sie den Inhalt der Verpackung auf Vollständigkeit (siehe Lieferumfang).

Sollten Sie einen Transportschaden bemerken, wenden Sie sich umgehend an Ihren Händler.

Hinweis!

Bewahren Sie die Verpackung zur Aufbewahrung und für spätere Transporte auf (z.B. für Umzüge, Service).

Warnung!

Verwenden Sie niemals ein defektes Gerät.

Vor Inbetriebnahme

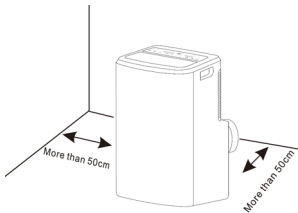

Das Klimagerät ist mit seinen vier Lenkrollen leicht zu transportieren und kann somit variabel eingesetzt werden.

Vor der Aufstellung bitte folgendes beachten: Stellen Sie das Klimagerät in einem trockenen, ebenen Raum (max. 10 % Steigung) auf, mit einem Mindestabstand von 50 cm zu Wänden oder anderen Gegenständen. Vermeiden Sie direkte Sonneneinstrahlung.

Montage

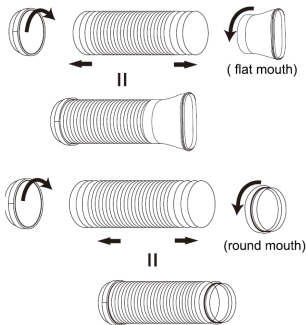

Im Kühl- und Entfeuchtungsmodus muss der Abluftschlauch installiert sein. Im reinen Ventilatormodus ist dies nicht nötig.

Gemäß der benötigten Verwendung kann der Abluftschlauch maßvoll gedehnt oder gebogen werden, aber seien Sie hier vorsichtig, um Beschädigungen zu verhindern.

Die Abluft kann mit dem entsprechenden Set aus dem Fenster oder durch eine Wand nach außen geleitet werden.

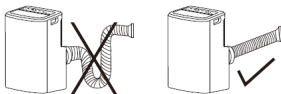

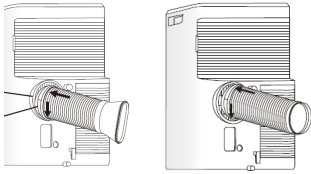

1 oder 2

Verbinden Sie den Abluftschlauch mithilfe des Adapter A mit dem Luftauslass auf der Rückseite des Gerätes. Anschließend können Sie entweder den Fensteradapter (Abb. 1) oder Wandadapter (Abb. 2) am äußeren Ende anbringen.

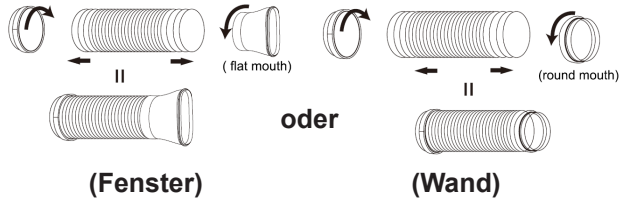

Installation mit Fensteradapter

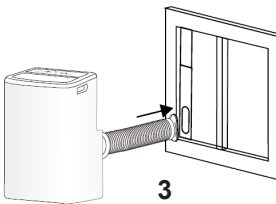

Verbinden Sie Adapter B (flache Öffnung vorne) mit der Fensterschiene, die Sie zuvor im Fensterrahmen eingesetzt haben (Abb. 3). Dies ist sowohl vertikal als auch horizontal möglich. Sie können die Schiene auch waagrecht einsetzen und dann den Rolladen bis zur Kante herunterlassen.

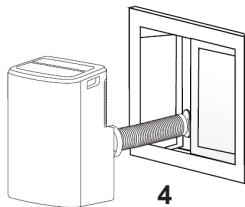

Sollte Ihr Fenster nicht mit der Schiene kompatibel sein, leiten Sie die Abluft durch das leicht geöffnete Fenster ab (Abb. 4).

Installation mit Wandadapter

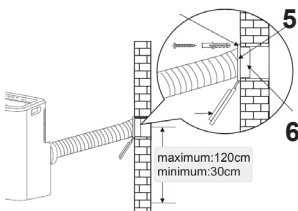

Wenn Sie eine Wanddurchführung verwenden, setzen Sie den Wandabluf-Adapter D (Abb. 5) mithilfe von Schrauben und Dübeln (nicht im Lieferumfang) in das Loch in Ihrer Wand ein und öffnen Sie die Klappe. Verbinden Sie den Wandadapter C (runde Öffnung, Abb. 6) mit dem Abluftschlauch und setzen Sie den Adapter C mit ein wenig Druck in die Öffnung von Adapter D ein.

Wasserablauf

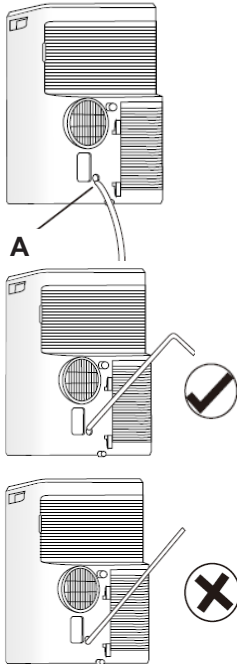

Für den Entfeuchtermodus entfernen Sie den unteren Ablaufstopfen (A) von der Rückseite des Gerätes und verbinden Sie den Ablaufschlauch mit der Öffnung. Platzieren Sie das andere Ende an einen Wasserablauf oder einen geeigneten Eimer.

 **Hinweis!**

Stellen Sie sicher, dass sich am Ablaufschlauch kein Leck befindet und sich keine Knicke bilden. Das Ende des Schlauches muss immer nach unten zeigen.

 **ACHTUNG!**

Achten Sie darauf, dass alle Filter vorhanden sind und der Verschlussstopfen richtig eingesetzt und abgedichtet ist. Austretendes Wasser kann den Fußboden beschädigen.

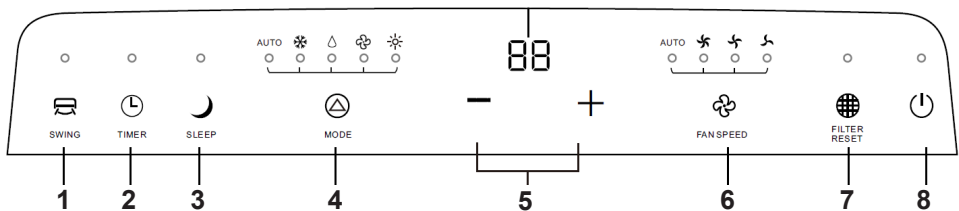
Bedienfeld /
Anzeige auf dem
Gerät

An/Aus (8)



Mit dieser Taste schalten Sie das Gerät an oder aus.

Swing (1)



Drücken Sie die Swing-Taste und die Anzeige wird aufleuchten. Der Luftstrom wird

Timer (2)



Drücken Sie die Timer-Taste und das Symbol leuchtet auf. Stellen Sie mit den - und + Tasten die gewünschte Zeit ein.

5 Sek. nach dem Einstellen der Zeit ohne weitere Bedienung wird die Timerfunktion automatisch aktiviert. Wenn Sie die Timer-Taste drücken und 5 Sekunden lang keine Einstellung vorgenommen wird oder die eingestellte Zeit auf "0" steht, wird der Vorgang automatisch abgebrochen.

Wenn die Timerfunktion eingerichtet wurde, wird die verbleibende Zeit durch Drücken der Timer-Taste angezeigt, durch erneutes Drücken der Taste wird die Funktion abgebrochen.

Sleep (3)



Im Schlafmodus läuft das Gerät ca. 8 Stunden, bevor es in den zuvor eingestellten Modus zurückwechselt. Siehe auch S. 18. (Diese Funktion kann nicht im Entfeuchter- oder Ventilatormodus aktiviert werden!)

Mode (4)



Wählen Sie durch Drücken der Modus-Taste aus:
Auto - Kühlen - Entfeuchten - Ventilator.
 (Heizfunktion inaktiv)

Kühlen:

Drücken Sie die Modus-Taste, bis das ❄-Symbol aufleuchtet. Stellen Sie mit den Tasten - und + die gewünschte Temperatur ein. Wählen Sie durch Drücken der 🌀-Taste (Fan Speed) die Ventilatorgeschwindigkeit.

Entfeuchten:

Drücken Sie die Modus-Taste, bis das 💧-Symbol aufleuchtet. Schließen Sie Fenster und Türen, um den besten Entfeuchtungseffekt zu erreichen. Der Ventilator läuft auf niedrigster Stufe (nicht veränderbar) und die fest eingestellte Temperatur beträgt 25 °C (77 °F)

Ventilatorstufe:

Drücken Sie die Modus-Taste, bis das 🌀-Symbol aufleuchtet. Anschließend drücken Sie auf der rechten Seite die Fan Speed Taste, um die gewünschte Geschwindigkeit einzustellen. Eine Temperatureinstellung ist in der Ventilatorstufe nicht möglich. Auch die Automateinstellung steht nicht zur Auswahl.

- und + (5)



Temperatureinstellung und -anzeige:

Mit diesen Tasten können Sie die Temperatur im Bereich von 16 °C (60 °F) bis 32 °C (90 °F) einstellen.

Drücken Sie + und - für 3 Sek. gleichzeitig und die Anzeige wechselt von Celsius zu Fahrenheit.

- Im Kühl- oder Heizmodus, wenn Sie die + oder - Tasten drücken, wird die eingestellte Temperatur angezeigt und angepasst.

- Im Automatikmodus wird ebenfalls die eingestellte Temperatur angezeigt.

- Im Entfeuchtungs- und Ventilatormodus erscheint die Raumtemperatur auf der Anzeige.

Ventilator-
geschwindigkeit (6)



Durch Drücken dieser Taste können Sie die Ventilatorgeschwindigkeit einstellen.

Auto - Hoch - Medium - Niedrig

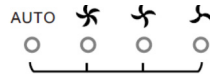

Filter Reset (7)



Nach ca. 250 Stunden Betriebszeit wird die Filter Reset Anzeige aufleuchten und Sie müssen den Luftfilter reinigen oder gegebenenfalls ersetzen.

Nach der Reinigung und dem Wiedereinsetzen des Filters drücken Sie bitte die -Taste, die Anzeige erlischt und die Betriebszeit wird zurückgesetzt.

Hinweis: Die Anzeige leuchtet weiter, wenn Sie die Taste nicht drücken, außer das Gerät ist ausgeschaltet.

Hinweis!

Wenn die Stromversorgung unterbrochen wird, startet sich das Gerät im zuletzt eingestellten Modus neu, sobald es wieder mit dem Netz verbunden ist. Der Kompressor läuft nach ca. 4 Minuten wieder an.

Fernbedienung



Entfernen Sie die Abdeckung auf der Rückseite der Fernbedienung. Legen Sie die beiliegenden Batterien ordnungsgemäß ein (siehe Anweisungen im Batteriefach). Schließen Sie die Abdeckung.

Richten Sie die Fernbedienung direkt auf das Bedienfeld und achten Sie darauf, dass der Abstand maximal 8 Meter beträgt.

ON/OFF

Ein und Ausschalten des Gerätes.

SPEED

Wählen Sie zwischen den Ventilatorstufen Auto - Niedrig - Medium - Hoch.

(AUTO) (•) (■) (■■■)

TIMER

Wenn das Gerät **ausgeschaltet** ist, können Sie den Timer durch Drücken der Taste einschalten.

Wenn das Gerät **eingeschaltet** ist, können Sie den Timer durch Drücken der Taste ausschalten.

Mit den Tasten „+“ oder „-“ können Sie die Zeit einstellen. Der Wert erhöht bzw. verringert sich jeweils um 0,5 Stunden. Einstellbereich: 0,5 bis 24 Stunden. Stellen Sie weitere Funktion ein, um den Zustand zu bestimmen, in dem das Klimagerät ein- oder ausschaltet (Betriebsart, Temperatur, Lüfterdrehzahl, usw.).

Drücken Sie nochmals die Taste „TIMER“, um den Timer zu aktivieren, „On/Off“ wird aufhören zu blinken. (Sollte die Taste länger als 10 Sekunden nicht gedrückt werden, während „On/Off“ blinkt, wird der Vorgang abgebrochen.)

Wenn die über den Timer gewählte Zeit erreicht ist, schaltet sich das Gerät automatisch mit den von Ihnen gewählten Einstellungen ein. Um den Timer zu deaktivieren, drücken Sie die Taste „TIMER“ erneut, die Anzeige auf der Fernbedienung und dem Bedienfeld erlischt.

**Temperaturwahl
+ und -****Tasten „+“ und „-“:**

Mit diesen Tasten können Sie die Temperatur im Bereich von 16 °C (60 °F) bis 32 °C (90 °F) einstellen. Die Anzeige im Display ändert sich entsprechend.

MODE

Mit dieser Taste wählen Sie die gewünschte Betriebsart.

Die Auswahl wird im Display angezeigt.

AUTO COOL DRY HEAT FAN

(HEAT ohne Funktion)

SLEEP

Etwa 1 Stunde nachdem der Modus ausgewählt wurde, wird die Temperatur um 1 °C erhöht. Nach einer weiteren Stunde wird die Temperatur nochmals um 1 °C erhöht. Die neue Temperatur wird daraufhin für ca. 5 Stunden aufrecht erhalten, bevor sie sich wieder um 1 °C verringert und das Gerät nach insgesamt ca. 10 Stunden im Schlafmodus wieder zur ursprünglich eingestellten Temperatur zurückkehrt. Danach wird der Modus beendet und das Gerät wechselt in den zuvor eingeschalteten Modus zurück.

SWING

Drücken Sie die Taste und die Luftleitlamellen auf dem Gerät schwenken nach oben und unten.

Drücken Sie erneut diese Taste, um die Swingfunktion auszuschalten.

**Kindersicherung:
HEAT + MODE**

Die Heat-Taste hat bei diesen Modellen keine Heizfunktion.

Drücken Sie HEAT und MODE für 3 Sekunden gleichzeitig und die Kindersicherung ist eingeschaltet. Sie erkennen dies durch das -Symbol. Zum Ausschalten der Kindersicherung drücken Sie beide Tasten erneut für 3 Sekunden.

°C/F

Mit dieser Taste können Sie zwischen Celsius und Fahrenheit wechseln.

Reinigen



 **Warnung!**

Schalten Sie das Gerät aus und ziehen Sie den Netzstecker, bevor Sie mit Reinigung und Wartung beginnen. So verhindern Sie, dass das Gerät versehentlich eingeschaltet wird.

 **Achtung!**

Verwenden Sie keine Reinigungsmittel, Scheuermittel oder Alkohol. Diese würden das Gehäuse beschädigen.

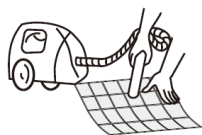
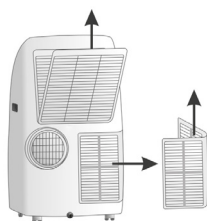
Reinigung der Luftfilter



Die Luftfilter halten viele in der Luft enthaltene Unreinheiten (Staub, etc.) zurück. Sind sie verschmutzt, kann die Luft nicht mehr genügend umgewälzt werden und das Klimagerät arbeitet nicht mehr mit voller Leistung.

Deshalb ist auch aus hygienischen Gründen eine regelmäßige (mindestens wöchentliche) Reinigung notwendig.

Schalten Sie das Gerät aus und trennen Sie es von der Spannungsversorgung.

Ziehen Sie die Filtergitter (Rückseite des Klimagerätes) heraus und nehmen Sie die Filter aus den Filtergittern. Um den unteren Luftfilter zu entfernen, verwenden Sie bitte einen Schraubenzieher.

Entfernen Sie den in den Luftfiltern angesammelten Staub, am besten mit einem Staubsauger. Sollten die Filter besonders verschmutzt sein, können diese in warmer Seifenlauge gereinigt, mit klarem Wasser nachgespült und vollständig getrocknet wieder eingesetzt werden.

Befestigen Sie dabei die Luftfilter an den Haken auf der Innenseite der Filtergitter. Setzen Sie die Filtergitter wieder in das Gerät ein.

Ablassen des Kondenswassers

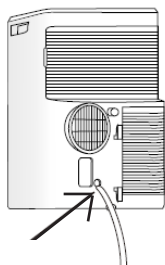

Ist der Wasserbehälter voll, erscheint die Meldung P1. Um das Wasser abzulassen, folgen Sie bitte den folgenden Schritten:

Rollen Sie das Gerät nach dem Ausschalten vorsichtig zu einem Abfluss, entfernen Sie den Stopfen und lassen Sie das Wasser ab. Anschließend bringen Sie den Stopfen wieder an und starten Sie das Gerät neu. Sollte die "P1" Meldung weiterhin bestehen, wenden Sie sich bitte an den Service.



ACHTUNG!

Achten Sie darauf, dass alle Filter vorhanden sind und der Verschlussstopfen richtig eingesetzt und abgedichtet ist. Austretendes Wasser kann den Fußboden beschädigen.

Aufbewahrung

Wenn das Klimagerät über einen längeren Zeitraum nicht genutzt wird:

Entfernen Sie Ablaufkappe sowie Gummistopfen und entleeren Sie den Auffangbehälter komplett. Planen Sie ausreichend Zeit für das Abfließen des Kondenswassers ein.

Transportieren Sie das Gerät vorsichtig, um ein Austreten des entflammaren Kühlmittel zu vermeiden.

Sehr geehrte Kundin, sehr geehrter Kunde,
unsere Produkte unterliegen einer strengen Qualitätskontrolle.
Sollte dieses Gerät trotzdem nicht einwandfrei funktionieren,
bedauern wir dies sehr. Bevor Sie sich an unseren
Kundendienst wenden, prüfen Sie, ob Sie den Fehler selbst
beseitigen können.



Warnung!

Schalten Sie das Gerät aus und ziehen Sie den Netzstecker,
bevor Sie nach der Abkühlphase mit der Fehlersuche begin-
nen. So verhindern Sie, dass das Gerät versehentlich einge-
schaltet wird.



Hinweis!

Wenn Sie einen Fehler nicht selbst beseitigen können oder im Falle einer geplan-
ten Rücksendung, wenden Sie sich bitte im Voraus an unsere Servicehotline:

Service-Hotline (Deutschland)

07042 912 0

Vor dem Anruf unbedingt

Geräte / Modellbezeichnung mit 7-stelliger **Art.-Nr.**

z.B **67 46 006** und Fertigungsdatum **2019-10**

(Diese Angaben finden Sie auf dem Typenschild des Gerätes.)

oder die 7-stellige **Ersatzteil-Nummer** bereit halten.



Achtung!

Reparaturen und Wartungen dürfen nur von Fachkräften (z.B.
Fakir-Kundendienst) ausgeführt werden. Dabei dürfen nur Ori-
ginal-Fakir-Ersatzteile verwendet werden. Nicht fachgerecht
reparierte und gewartete Geräte stellen eine Gefahr für den
Benutzer dar.

Fehler	Mögliche Ursache	Abhilfe
Gerät läuft nicht.	Stecker nicht eingesteckt. Gerät nicht eingeschaltet. Steckdose führt keinen Strom. Einschalt-Timer ist gesetzt. Stromkabel ist beschädigt. Das Gerät ist vor weniger als 4 Minuten ausgeschaltet worden. Die Raumtemperatur liegt unter der eingestellten Temperatur	Stecker einstecken. Gerät einschalten. Andere Steckdose verwenden. Timer ausschalten. Gerät zur Reparatur bringen. 4 Minuten warten Temperatureinstellung ändern
Gerät funktioniert nur kurze Zeit	Abluftschlauch ist geknickt oder verstopft. Luftfilter sind verstopft. Schwimmer schaltet Gerät ab	Knickstelle bzw. Verstopfung beseitigen. Luftfilter reinigen. Kondenswasser entleeren.
Laute Geräusche oder Vibration	Gerät steht uneben.	Stellen Sie das Gerät auf eine ebene Fläche.
Kühlt nicht genügend	Fenster oder Türen offen. Im Raum gibt es eine Wärmequelle (Heizkörper etc.) Soll-Temperatur zu hoch eingestellt. Luftfilter verstopft.	Fenster oder Türen schließen. Wärmequelle ausschalten oder beseitigen. Soll-Temperatur niedriger einstellen. Luftfilter reinigen.
Fehler „P1“ im Display	Kondenswasserbehälter voll.	Entleeren des Kondenswasserbehälters. Siehe „Ablassen des Kondenswassers“.

Wenn das Gebrauchsende des Klimagerätes erreicht ist, insbesondere wenn Funktionsstörungen auftreten, machen Sie das ausgediente Gerät unbrauchbar, indem Sie den Netzstecker aus der Steckdose ziehen und das Stromkabel durchtrennen.



Entsorgen Sie das Gerät entsprechend der in Ihrem Land geltenden Umweltvorschriften. Elektrische Abfälle dürfen nicht zusammen mit Haushaltsabfällen entsorgt werden.

Die Verpackung des Gerätes besteht aus recyclingfähigen Materialien. Geben sie diese sortenrein in die dafür vorgesehenen Sammelbehälter, damit sie der Wiederverwertung zugeführt werden können.

Wenden Sie sich für Ratschläge zum Recycling an Ihre Kommunalbehörde oder Ihren Händler.



Ausgediente elektrische und elektronische Geräte sowie Batterien und Akkumulatoren (Akkus) enthalten schädliche Stoffe, die aber vorher für Funktion und Sicherheit der Geräte notwendig gewesen sind. Geben Sie das ausgediente Gerät, Batterien und Akkus auf keinen Fall in den Restmüll! Im Restmüll oder bei falschem Umgang mit ihnen sind diese Stoffe für die menschliche Gesundheit und die Umwelt schädlich.

Ausgediente elektrische und elektronische Geräte sowie Batterien und Akkumulatoren (Akkus) enthalten oft noch wertvolle Materialien.

Wichtig: Batterien und Akkus müssen gesondert entsorgt werden!

Nutzen Sie die in Ihrem Wohnort eingerichtete Sammelstelle zur Rückgabe und Verwertung von elektrischen und elektronischen Altgeräten sowie zur Rückgabe und Verwertung von Batterien und Akkus.

Dieses Gerät erfüllt die Anforderungen der Richtlinie 2012/19/EU - WEEE-Richtlinie

Für dieses Gerät leisten wir Garantie gemäß nachstehenden Bedingungen:

1. Der Käufer / die Käuferin hat seinen / ihren allgemeinen Wohnsitz / Firmensitz in der EU und das Gerät ist bei einem Fachhändler mit Sitz in Deutschland gekauft worden.
2. Wir verpflichten uns, das Gerät bei für Sie kostenfreier Einsendung an uns kostenlos in Stand zu setzen, wenn es infolge Material- oder Montagefehler innerhalb von 24 Monaten (bei gewerblicher Nutzung sowie bei Verwendung zu selbständig beruflichen Zwecken innerhalb von 12 Monaten) schadhaft / mangelhaft und uns innerhalb der Garantiefrist gemeldet wurde. Voraussetzung für unsere Garantiepflicht ist stets eine sachgemäße Behandlung des Gerätes. Die Garantiefristen beginnen mit dem Kaufdatum.
3. Teile, die einer natürlichen Abnutzung unterliegen (z.B. Antriebsriemen, Akkus, Batterien, Bürsten, Filter), fallen nicht unter die Garantie.
4. Der Garantieanspruch erlischt, wenn Eingriffe oder Reparaturen von Personen vorgenommen werden, die hierzu von uns nicht autorisiert sind. Ferner dürfen weder fremde Ersatz- oder Zubehörteile eingebaut werden.
5. Die Garantieleistung besteht vorzugsweise in der Instandsetzung bzw. im Austausch der defekten Teile. Reparaturen am Aufstellungsort können nur für stationär betriebene Großgeräte verlangt werden. Zum Nachweis der Garantieansprüche ist der Garantieschein und die Rechnung oder Kassenquittung des Händlers mit Kaufdatum beizufügen.
6. Sofern eine Reparatur erfolglos war und der Schaden bzw. Mangel auch nach einer Nachbesserung nicht beseitigt werden kann, wird das Gerät durch ein gleichwertiges ersetzt. Ist weder eine Reparatur noch ein Ersatz möglich, besteht das Recht auf Rückgabe des Gerätes und Erstattung des Kaufpreises. Im Falle eines Umtauschs oder Erstattung des Kaufpreises kann für die Zeit des Gebrauchs ein Nutzungsentgelt geltend gemacht werden.
7. Garantieleistungen bewirken keine Verlängerung der Garantiefrist und setzen auch keine neue Garantiefrist in Gang. Die Garantiefrist für eingebaute Ersatzteile endet mit der Garantiefrist für das ganze Gerät.
8. Die vertraglichen bzw. gesetzlichen Regelungen zur Mangelbeseitigung bleiben von den Garantiebestimmungen unberührt.

Gültig ab 1. Juli 2017

**Fakir Kundendienst:
Technik Service Profi GmbH**

Ahltener Str. 4-8
D-31275 Lehrte

Tel.: +49 51 32 / 88 73 858

Fax: +49 51 32 / 58 87 23

service@fakir.de

Fakir Hausgeräte GmbH

Industriestraße 6
D-71665 Vaihingen / Enz

Postfach 1480

D-71657 Vaihingen / Enz

Tel.: +49 7042 / 912-0

Fax: +49 7042 / 912-360

www.fakir.de

info@fakir.de

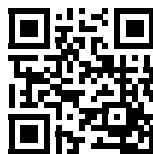

© 2019 Fakir Hausgeräte GmbH
Änderungen vorbehalten
Subject to revision
67 46 994- 9911 de

Fakir

prestige | AC 90

premium | AC 120



(EN) User manual
Air Conditioner

Table of Contents

General	
General	31
Information on the manual	31
Liability	31
Notices in the user manual	31
Safety Warnings	
CE Declaration of Conformity	32
Intended Use	32
Using against instructions	32
WARNING! Children	33
Attention! Electrical current	34
Attention! Flammable Refrigerant	35
Transferring	36
In case of failure	36
Overview	
Scope of delivery	37
Technical information / Energy data	38
Assembly	
Unpacking / Before use.....	39
Assembly	39
Operation	
Display / Control panel / On/Off / Swing	41
Timer / Sleep / Mode	42
Temperature / Fan speed / Filter reset	43
Remote control	
ON/OFF / SPEED / TIMER	44
Temperature / MODE / SLEEP / SWING / Child-lock / °C/F	44
Cleaning and Maintenance	
Cleaning	46
Cleaning the airfilter.....	46
Drain outlet	47
Storage	47
Troubleshooting	48
Recycling	50
Warranty	51

Information on the manual

Thank you for choosing a **Fakir Air Conditioner**. It was designed and constructed for many years of trouble-free operation.

These operating instructions are intended to enable the safe and proper handling and operation of the appliance.

Read these operating instructions carefully before using the appliance for the first time.

Keep the operating instructions in a safe place. Include these operating instructions when passing the appliance on to another user.

Liability

We will accept no liability for damage resulting from failure to comply with the operating instructions.

We cannot assume any liability for damage resulting from use other than as intended, or from incorrect operation or unauthorized repairs or maintenance.

Notices in the user manual**WARNING!**

Indicates notices which, if ignored, can result in risk of injury or death.

**CAUTION!**

Indicates notices of risks that can result in damage to the appliance.

**NOTE!**

Specifies tips and other useful information in the user manual.

CE Declaration of Conformity

This appliance fulfils the requirements of the Product Safety Law -ProdSG-, as well as the EU Directives 2014/30/EU "Electromagnetic Compatibility", 2014/35/EU "Low-Voltage Directive", 2001/95/EG "General product safety", 2011/65/EU "RoHS Directive", 2009/125/EG "Eco-design Directive". This appliance bears the CE-Mark on the rating plate. Fakir reserves the right to change the design and equipment.

Intended Use

This Air Conditioner may only be used for household or small offices with max. 60 cm³. The cooling capacity is influenced by factors such as window size, solar radiation, insulation of the rooms, etc. The Air Conditioner is not suitable for commercial use. Anyother use is considered unauthorized and is prohibited. Use the appliance with original Fakir accessories only. Any other use is considered unauthorized and is prohibited.

Using against instructions

Using the appliance against the instructions specified above may cause damage to the appliance or personal injuries.

**WARNING! Children**

- This appliance may be used only by children from the age of 8 years and over, persons with limited physical, sensory or mental capacities or by persons lacking in experience and / or knowlegde, if they will be supervised, or they have been properly instructed with regard to safe use of the appliance and they are aware of the possible resulting risks.
- Children should not play with this appliance.
- Cleaning and maintenance shall not be carried out by children without supervision.
- Keep plastic packaging foils away from children - danger of suffocation!

**WARNING! Children**

- Children younger than 3 years shall be kept away from the appliance if they are not supervised constantly.
- This appliance may be used by persons (including children) with limited physical, sensory or mental capabilities, or with limited experience and/or knowledge, only under the supervision of a person responsible for their safety, or in accordance with the instructions of that person.
- Children shall be supervised to ensure that they do not play with the appliance.
- Suffocation risk due to packaging foils. This appliance shall not be used for play.
- Children older than 3 years and younger than 8 years may switch the appliance on and off only if they are under supervision or are informed of the safe use of the appliance and if they understand the hazards that may be caused by the appliance. In this respect, it is a prerequisite for the appliance to be in normal usage position or that it is installed properly.

- Children older than 3 years and younger than 8 years shall not plug the appliance to the electrical outlet, adjust the appliance, and do not perform any cleaning or maintenance operations.
- The appliance shall not be used without supervision.

**WARNING! Danger from overheating!**

Always keep the openings on the appliance free.

- Do not cover air intake and air outlet slots with towels, garments, curtains and similar parts. The intake of fresh air and that blowing out cold air or hot air must not be obstructed.
- Do not put anything on the appliance and do not lay the appliance down.
- Do not obstruct the air flow and keep a minimum clearance of 50 cm on all sides. Room space min. 12 m².
- Attention! Do not install the appliance near heat sources. Heat can damage the appliance and reduce the efficiency.
- Danger of explosion! Never use the appliance in the vicinity of explosive or flammable materials.

**WARNING! Damage to appliance due to rain and dirt may occur!**

- Never use or store the appliance outdoors.
- Do not expose the device to the elements or moisture.
- Don't put a finger, a rod or other objects into the air outlets or inlets.

**Attention! Electrical current**

- Incorrect voltage may cause damage to the appliance. Operate the appliance only if the voltage specified on the rating plate corresponds to the voltage in your household.
- The outlet used shall be secured with a fuse switch of 10A.
- Use extension cords designed for the power input of the appliance only.

 **WARNING! Risk of electrocution!**

- Never touch the plug with wet hands or barfoot.
- When unplugging the appliance, always pull directly on the plug and never on the power cord.
- Do not kink, pinch or run over the power cord and do not expose it to heat sources.
- If the power cord of this appliance is damaged, it shall be replaced by the manufacturer or the manufacturer's customer service department or a person with similar qualifications to prevent any hazards.
- Do not put the appliance in operation if you detect any visible damage on the housing, if the power cord is defective or if you suspect a defect (e.g. after a fall).
- Do not use any damaged power cords

 **WARNING! In case of danger!**

In case of danger or an accident, unplug the appliance immediately.

 **WARNING! Flammable refrigerant R290!**

- The room space for the use of this appliance should be greater than 12 m².
- Refrigerant can not charge more than 250 g.
- Don't use any methods to speed up defrost or clean frosty parts except for particularly recommended by Fakir.
- Don't pierce or burn the appliance and check the refrigerant pipeline whether be damaged.
- Refrigerant may be tasteless.
- Maintenance or repair of air conditioner using R290 must be carried out after security check to minimize risk of incidents.
- Store appliance in a room without lasting fire source.

Transferring

Pack the appliance with its original package or with similar packaging materials with proper filling to prevent damage to the appliance. The appliance must be transported in upright position. Wait one hour before start the appliance. Keep a minimum of 4 minutes waiting time between switch off the appliance and turn it on again.

In case of failure**WARNING!**

Never operate a defective appliance or an appliance with a defective power cord. Risk of electric shock.

Before contacting our Hotline, check to see if you can eliminate the problem yourself.

Note!

Please contact our Hotline first, if you cannot troubleshoot a problem by yourself or in case of an intentional product return.

Hotline (Germany)
07042 912 0

Always keep the serial number of the product and appliance/model name at hand before calling. You may find these information on the type label of the appliance.

**WARNING!**

Repairs and maintenance shall be carried out only by trained specialists (e.g. an authorized Fakir service center). Use genuine Fakir replacement parts for these procedures. Appliances that are repaired by unauthorized persons or that are not maintained properly pose a risk for the user.

Scope of delivery

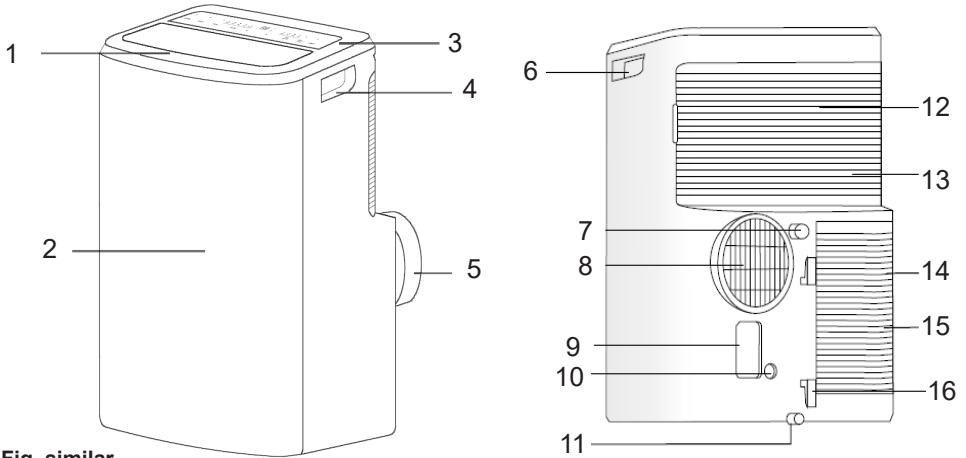

Fig. similar

Front view:

1. Air outlet
2. Front panel
3. Control panel
4. Carrying handle (both sides)
5. Air outlet (back)

Rear view:

6. Carrying handle (both sides)
7. Drain outlet
8. Air outlet
9. Power plug socket
10. Pump drain outlet
11. Bottom tray drain outlet
12. Upper air filter
13. Upper air intake
14. Lower air filter (behind the grille)
15. Lower air intake
16. Power cord buckle
17. Remote control + 2 x batteries (AAA)

17



	Adaptor A, exhaust duct, adaptor B (window)	1 Set
	Window slider kit	1 x
	Screws	2 x
	Adaptor C + D (wall)	1 Set
	Drain hose	1 x
	Remote control + batteries	1 x

Technical information

Model	prestige AC 90	premium AC 90
Article number	67 46 006	67 48 006
Rated voltage	220-240 V/50 HZ	220-240 V/50 HZ
Rated cooling capacity	2.6 kW	3,4 kW
Rated cooling input	0,92 kW	1,28 kW
Max. input consumption	1,05 kW	1,45 kW
Energy efficiency class cooling	A	A
Energy consumption cooling	0,911 kW	1,278 kW
Energy efficiency ratio (EER)	2,6	2,6
Sound power level db(A)	64	64
Refrigerant /GWP	R290 /3	R290 /3
Refrigerant Quantity	0,20 kg	0,21 kg
Air flow volume (Hi/Med/Lo)	390/360/330	390/360/330
Dehumidification capacity L/h max.	1,22	1,27
Fan speeds	3	3
Exhaust hose (Length/Diameter)	150 mm/1500	150 mm/1500
Unit dimension (WxHxD)	710 x 476 x 385 mm	710 x 476 x 385 mm
Net/gross weight	31,5/36,5 kg	33/38 kg
Recommended room size	26 m ² /80 m ³	33 m ² /100 m ³
Operation temp. range cooling	16-32°C/60-90°F	16-32°C/60-90°F
Batteries remote control	2 x AAA	2 x AAA
Castors	4	4

Refrigerant leakage contributes to climate change. Refrigerant with lower global warming potential (GWP) would contribute less to global warming than a refrigerant with higher GWP, if leaked to the atmosphere. This appliance contains a refrigerant fluid with a GWP equal to 3. This means that if 1 kg of this refrigerant fluid would be leaked to the atmosphere, the impact on global warming would be 3 times higher than 1 kg of CO₂, over a period of 100 years.

Never try to interfere with the refrigerant circuit yourself or disassemble the product yourself and always ask a professional.

Unpacking

Unpack the appliance and check the contents for completeness (see „scope of delivery“). If you notice any transportation damage, please contact your dealer immediately.

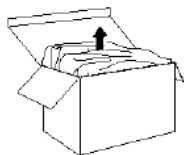

Note!

Keep the packaging material for storage or transfer of the appliance (e.g. changing household, service operations).

Warning!

Never use a faulty appliance.

Before use

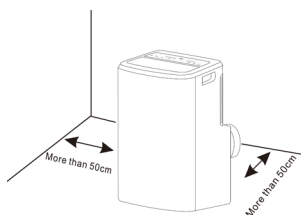

The air conditioner can be easily transported with its four castors and can thus be used in a variety of rooms. When installing, please note the following: Install the mobile air conditioner in a flat and spacious location (min. 12 m²) where the air outlets will not be obstructed. A minimum clearance of 50cm from walls or other obstacles should be kept. The gradient can't be more than 10 degrees with the horizontal plane while putting and using the unit. Avoid direct sunlight.

Assembly

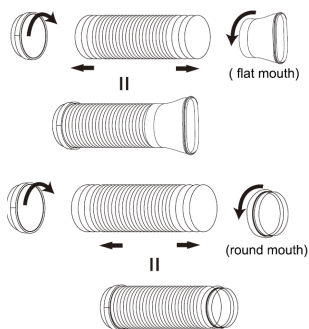

In cooling or drying mode, the exhaust duct needs to be installed while in fan mode, the exhaust duct is not needed.

According to the actual needs, the exhaust duct can be moderately compressed and tensed, but not be arbitrarily stretched and bent.

The exhaust duct can be connected with windows or installed into the wall.

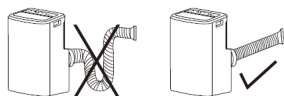

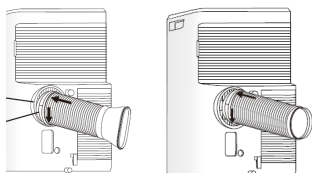

1 or 2

Connect the exhaust duct to the air outlet connector on the back of the unit. Slide in the adaptor A downwards until it is locked in place. Install window adaptor B (Fig. 1) or wall adaptor C (Fig. 2) onto the exhaust duct..

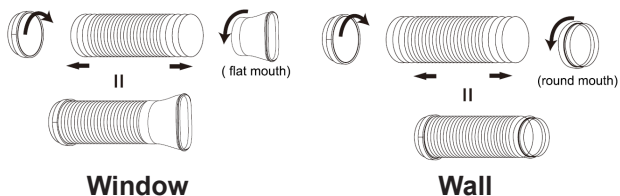

Install the exhaust duct into the window

Connect adaptor B (flat mouth) with the window slider kit you installed into the window frame (Fig. 3). This is possible both vertically and horizontally. You can also insert the slider kit horizontally and then lower the shutter down to the edge.

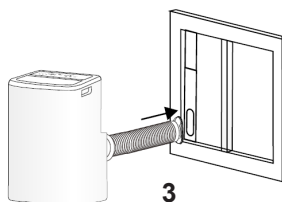

3

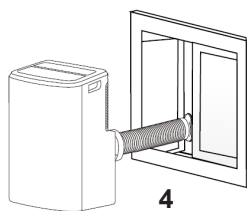

4

If your window is not compatible with the slider kit, divert the exhaust air through the slightly open window (Fig. 4).

Install the exhaust duct into the wall

If you use a wall bushing, set the wall exhaust adaptor D (Fig. 5) into the hole in the wall with screws and screw sleeves (not included) to fix it thoroughly and open the adaptor cap. Connect wall adaptor C (round mouth, Fig. 6) with the exhaust duct and set adaptor C into the opening of adaptor D.

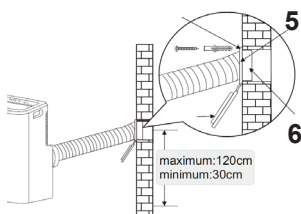

Water drainage

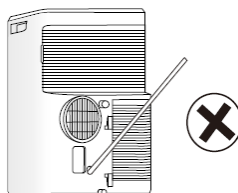
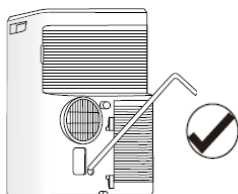
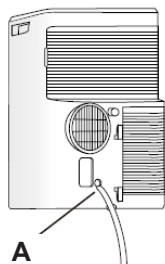

During dehumidifying mode, remove the upper drain plug **(A)** from the back of the unit. Attach the drain hose to the hole and place the other end of the hose in the drainage way or other drain areas.

Note!

Ensure the hose is secure and there are no leaks or kinks. Place the end of the hose into the drain and make sure the end of the hose is down, do never let it up.

ATTENTION!

Before startup, check whether all the air filter and the drain plug are installed properly. The device may not be used without the drain plug. Leaking water could otherwise damage the floor or carpet.

Display / Control panel

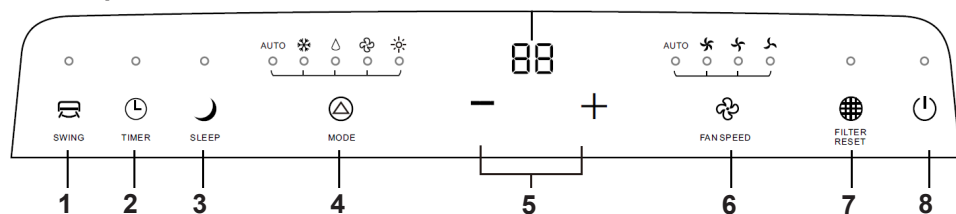

On/Off (8)



Press this button to make the unit run or stop.

Swing (1)



Press the “swing” button to enable louver swing function, the louver on the top panel will swing up and down. Press this button again to disable the louver swing function.

Timer (2)

Press the timer button and the timer indicator light illuminates. Press - and + button to select the desired time.

After setting time 5 sec. without other operation, the timing function will be initiated automatically.

If you press the timer button and there are no operations within 5 sec. or setting time is "0", the timing function will be cancelled automatically.

When the timing function is initiated, the unit displays the remaining time by pressing the timer button once and cancel the timing function by pressing it again.

Sleep (3)

Press this button to enter sleep mode, which the unit will exit after approx. 8 hours of continuous operation and restore to the previous status.

Note: the sleep function can not be activated in fan or dry mode.

Mode (4)

Press this button and you can select the running mode as follows:

Auto - cool - dry - fan (heating function inactive)

Cooling:

Press the mode button until the cool indicator ❄ lights up. Press the + and - button to set your desired setting temperature. Press fan button 🌀 to select the fan speed.

Drying operation mode:

Press the mode button until the dry indicator 💧 lights up. The fan will run at a fix speed at this mode. Close windows and doors for the best dehumidifying effect. The setting temperature is 25 °C (77 °F) and the fan speed is low, these settings can't be adjusted.

Fan:

Press the mode button until the fan indicator 🌀 lights up. Press the fan speed button to select the desired speed. The setting temperature can't be adjusted. In fan mode you do not have auto fan speed.

- and + (5)



Temp.indicator:

Each time the + or - button is pressed, the setting temperature will increase or decrease by 1 °C (1 °F).

The setting temperature ranges from 16 °C (60 °F) - 32 °C (90 °F).

By pressing + and - button at the same time for 3 seconds, the display will toggle between Celsius and Fahrenheit.- In cooling mode, when + or - button is pressed, the setting temperature is displayed and be adjusted.

- In auto and cooling mode, temp.indicator display is setting temperature.

- In dry and fan mode, temp.indicator display is room temperature.

Fan speed (6)



By pressing this button you can select the fan speed as follows:

Auto - high - med - low



Filter reset (7)



After the running time of the unit has reached 250 hours, the filter reset indicator lights up and the air filter should be cleaned. After cleaning, press the  button, the filter reset indicator light will turn off and the running time will be cleared. If you don't press the button when the indicator light illuminates, the indicator light will always illuminate except the unit power is off.



Note!

If the power of the unit is interrupted, it will restart itself in its last used mode / setting once the power is restored. The compressor will start after approx. 4 minutes.

Remote control

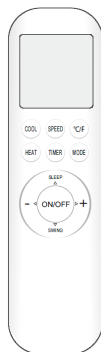

Install batteries:

Slide open the cover according to the direction indicated by arrowhead. Put into two brand new AAA batteries, position the batteries to right electric poles (+/-). Put back the cover.

Ensure the remote control is pointed to the signal receiving window, that there is no obstruction in between and the distance is 8 m at the maximum.

ON / OFF

You can start or stop the air-conditioner by pressing this button.

SPEED

You can select fan speed as the following:

Low - Mid - High - Auto

TIMER

With the unit ON, press this button to set OFF timer or with it OFF to set ON timer. Press this button once, the "ON(OFF)" will flash. Press "+" or "-" to set the number of hours in which the unit will be turned ON/OFF, with an interval of 0.5 hour, and a range of 0.5-24 hours. Also set cooling temperature, fan speed, etc., then press timer button again to confirm the setting, the "ON (OFF)" will stop flashing. If the timer button is not pressed longer than 10 seconds after the "ON (OFF)" start flashing, the timer setting will be exited. If a timer setting is confirmed, pressing this button again will cancel it. You can also control if the timer is on or off by checking the light at the symbol on the unit.

Selection of temperature**Buttons „+“ and „-“:**

Press this buttons and you can set the temperature range from 16°C (60°F) to 32°C (90°F), Display will change when you touch the button.

MODE

The mode button enables you to select different operation mode, after each pressing, the operation mode will be changed. It shows in the following display.

AUTO COOL DRY HEAT FAN AUTO

(This model has no HEAT function)

SLEEP

Press the SLEEP button, the sleeping indicator light of indoor unit flashes on.

After the setting of sleeping mode, the cooling operation enables the set temperature to increase 1°C after 1 hour and another 1°C automatically after 1 hour.

After another 5 hours the temperature will decrease by 1 °C.

The air conditioner runs a total in sleeping mode for approx. 8 hours and then automatically changes back to the last setting / mode.

SWING

Press the “swing” button to enable louver swing function, the louver on the top panel will swing up and down. Press this button again to disable the louver swing function.

**Child-lock:
HEAT + MODE**

Press the “HEAT” and “MODE” buttons at the same time and hold for at least 3 seconds to activate or deactivate the child-lock function.

When the child-lock function is activated, the remote control will indicate .

°C/F

Press this button to change between Celsius and Fahrenheit.

Cleaning

**WARNING!**

Switch off and unplug the appliance before cleaning. This will prevent the appliance from accidentally being switched on.

**CAUTION!**

Do not use cleaning solutions, abrasive cleaners or alcohol. This would damage the housing.

Cleaning the air filters

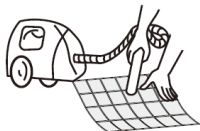
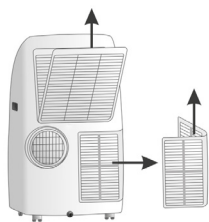

The air filters keep many impurities in the air (dust, etc.) back. Are they dirty, the air can not be circulated enough and the air conditioner does not operate at full capacity. Therefore regular cleaning is also necessary for reasons of hygiene (at least weekly).

Turn off the air conditioner and cut off the power supply.

Pull out the filter cover and remove the filter from cover.

Use a vacuum cleaner or if the filter is very dirty, wash air filter in warm soap water. Do not put air filter in the dishwasher or use any chemical cleaners. Dry filter completely before replacing.

Attach the air filter to the filter cover using the attachment hooks on the inner surface of the cover. Put the filter cover back to its place.

Drain outlet

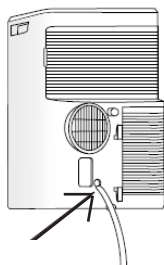

When the water level of the bottom tray reaches pre-determined level, the digital display area shows "P1". Carefully move the unit to a drain location, remove the bottom drain plug and let the water drain away. Re-install the bottom drain plug and restart the machine until the P1 symbol disappears. If the error repeats, call for service.



CAUTION!

Be sure to reinstall the bottom drain plug before using the unit.

Storage

If you don't use the appliance for a long time (eg holiday), and in front of a shipping or transportation please note the following points:
Unplug the appliance and wrap the power cord.
Clean the air filter and discharge the condensed water completely.
Slide the exhaust hose together.
Cover the unit safe from dust and store it in a dry area.

Dear Customer,
our products are subjected to stringent quality controls.
If this appliance should nevertheless fail to function properly,
this is a matter of regret for us. Before contacting our Customer Services, check to see if you can eliminate the problem yourself.



Warning!

Turn off the appliance and unplug it before troubleshooting after cooling period. Thus, you may prevent unintentional operation of the appliance.



Information!

Please contact our Hotline first, if you cannot troubleshoot a problem by yourself or in case of an intentional product return.

Hotline (Germany)

07042 912 0

Before calling, always have

the 7-digit product number with appliance/model name, e.g. **67 46 006** and the date of production, e.g. **2019-05**, (you may find these information on the type label of the appliance.) or the 7-digit spare part number at hand.



Attention!

Repairs and maintenance shall be carried out only by trained specialists (e.g. an authorized Fakir service center). Use genuine Fakir replacement parts for these purposes. Appliances that are repaired by unauthorized persons or that are not maintained properly pose a risk for the user.

Troubleshooting

EN

Problem	Probable Cause	Remedy
Appliance does not operate	Plug is not plugged. Appliance is not switched on. No electricity at wall socket. Timer is on. Power cord is damaged. The device has been turned off is less than 4 minutes. The temperature is below the set temperature.	Insert the plug. Switch on appliance. Use other wall socket. Timer switch off. Call service hotline. Wait 4 minutes. Change temperature settings.
Appliance works only for a short time.	Exhaust hose is kinked or clogged. Air filter are clogged. Float switches off the appliance.	Eliminate kink or blockage. Clean filters. Drain the condensation.
Cooling is insufficient	Windows or doors open There is heat source in the room (radiator or similar). Temperature settings to high. Air filters are clogged.	Close windows and doors. Switch of the heat source. Set lower temperatur Clean filters.
Appliance is unusually loud	Unit is not stable and vibrating.	Place the unit on a flat, level ground.



When the cooling fan has reached the end of its service life, especially in the event of malfunctions, render the appliance unserviceable by first unplugging and then cutting the power cord.

Dispose of the appliance in accordance with the applicable environmental regulations for your country.

Do not dispose of electrical equipment with the household refuse.

The packaging of the appliance is made of recyclable materials. Sort the packaging material and recycle accordingly.

For information about recycling, please contact your local authorities or your retail dealer.

Unserviceable electrical and electronic appliances and batteries contain hazardous substances, which were previously necessary for the proper functioning and safety of the appliances.

Never dispose of unserviceable appliances or batteries with the household refuse!

In household refuse, or if handled incorrectly, these substances are hazardous to human health and the environment.

Unserviceable electrical and electronic appliances and batteries often contain valuable materials.

Dispose of batteries separately!

Make use of your local recycling facilities for recycling of electrical and electronic appliances and batteries.

This appliance fulfills the requirements of the 2012/19/EU – WEEE Directive

We offer a warranty under the following conditions for this appliance:

1. Your reseller's residential address / company address shall be located in the EU or the appliance shall be purchased from an authorized reseller in Germany.
2. We guarantee to ensure that you may send the appliance to us free of charge and to repair the faults which have been reported within 24 months due to material or assembly errors that occur within 24 months (12 months for industrial and professional uses).
Proper use of the appliance is a pre-requisite for fulfilling the warranty obligation. The warranty period begins with the date of sale.
3. Parts included in natural wear parts (drive belt, batteries, brushes, filters) are not covered under warranty.
4. Warranty claims shall be void in case of intervention or repair by persons who are not authorized us. In addition, aftermarket spare parts or accessories shall not be installed.
5. Warranty service consists of repair or replacement of defective parts. On-site repairs may only be requested for fixed large appliances. In order to document warranty claims, it is necessary to present the invoice or voucher with the date of purchase, stamp and signature from the dealer.
6. If the repair operation fails and the fault or defect can not be remedied after service, the appliance shall be replaced with an equivalent appliance. If a repair or replacement is not possible, you are entitled the right to return the appliance and to demand a refund of the sales value of the appliance. A fee may be requested for the period of use in case of a request for an exchange or refund of the sales value.
7. Warranty services do not cause an extension of the warranty period or start of a new warranty period. The warranty period for the parts installed inside the appliance ends with the end of the total warranty period of the appliance.
8. Contractual or statutory clauses for repair of faults remain in effect regardless of warranty terms.

Applies as of July 1st, 2017

**Fakir Customerservice:
Technik Service Profi GmbH**

Ahltener Str. 4-8

D-31275 Lehrte (Germany)

Tel.: +49 51 32 / 88 73 858

Fax: +49 51 32 / 58 87 23

service@fakir.de

Fakir Hausgeräte GmbH

Industriestraße 6

D-71665 Vaihingen / Enz

Postfach 1480

D-71657 Vaihingen / Enz

Tel.: +49 7042 / 912-0

Fax: +49 7042 / 912-360

www.fakir.de

info@fakir.de



© 2019 Fakir Hausgeräte GmbH
Rights to make changes are reserved.
Subject to revision
67 46 994 - 9911 en