



MAICO

VENTILATOREN

Feuchte Kellerräume sind passé.



Die automatische
Kellerentfeuchtung.

AKE 100 . AKE 150

Der Trockenschutz
für Kellerräume!

NEU – AKE 150
für größere Räume

Von Haus aus trockene Räume

Feuchte Luft hinauslüften – vollautomatisch



Ventilator AKE 100 / AKE 150
mit Sensor **NEU**

Einsatzbereiche

- Keller bzw. einzelne Kellerräume
- Hauswirtschaftsräume
- Trockenräume
- Waschküchen etc.



Außenverschlussklappe
mit Sensor

AKE 100 / AKE 150 für Neubau und Sanierung

Die neuen MAICO-Lüftungssysteme AKE 100 und AKE 150 zur bedarfsgerechten Entfeuchtung von Kellerräumen entlüften vollautomatisch und zuverlässig: Feuchte Kellerluft wird automatisch nur dann abgeführt, wenn die nachströmende Außenluft trockener ist. So wird auch bei hoher Außenluftfeuchte Kondensatbildung an den kalten Kellerwänden unterbunden und die Trocknung sicher gestellt. Mit der intelligenten Kellerentlüftung von MAICO erhalten Sie innovative Gebäudetechnik und schützen so die Gebäudesubstanz für lange Zeit.

Optimale Regelung dank permanentem Vergleich

Luftnachströmung über Türlüftungsgitter bzw. Türblattunterschnitte.

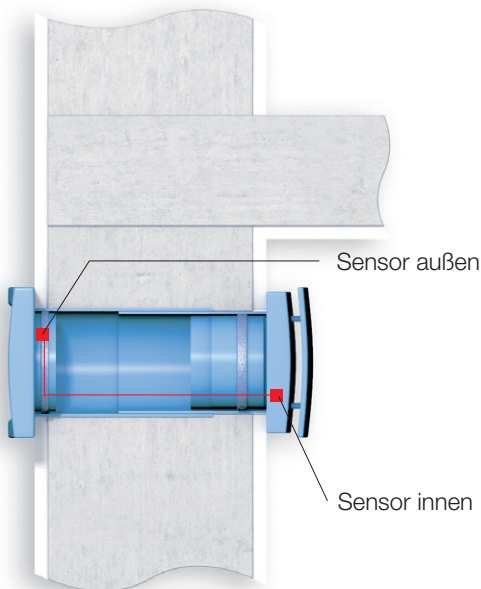

Funktionsweise und technische Details

- Integrierte Taupunktsteuerung mit Außen- und Innenfühler
- Permanenter Abgleich der absoluten Feuchte im Innenbereich mit der absoluten Feuchte des Außenbereichs
- Ventilator lüftet vollautomatisch, wenn die absolute Feuchte innen größer als außen
- Frostschutzfunktion: Abschalten des Systems bei Innentemperaturen unter 5° C
- Trockenschutzfunktion sorgt bei Erreichen einer relativen Feuchte von kleiner 30 % ein Abschalten des Ventilators z. B. in Proberäumen mit Musikinstrumenten
- Optionaler Anschluss des Zuluftventilators ECA 11 E bzw. ECA 15/4 E
- AKE 100 einsetzbar bis ca. 30 m², AKE 150 bis ca. 70 m²
- Weitere Ventilatoren ohne eigene Taupunktsteuerung sind bis max. 600 mA an die Taupunktsteuerung anschließbar und -steuerbar
- Ventilatoren > 600 mA lassen sich mit einem zwischengeschalteten Relais oder Schütz anschließen und so auch größere bzw. mehrere Räume über die Taupunktsteuerung der AKE lüften
- Manuelles Anschalten des Systems über einen Taster und Schalter möglich
- Einfache Installation, Kernlochbohrung 120 mm bei Einbau mit Wandhülse WH 100 bzw. 180 mm mit Wandhülse WH 150

Standardvarianten AKE

Für jeden Einbaufall die passende Lösung

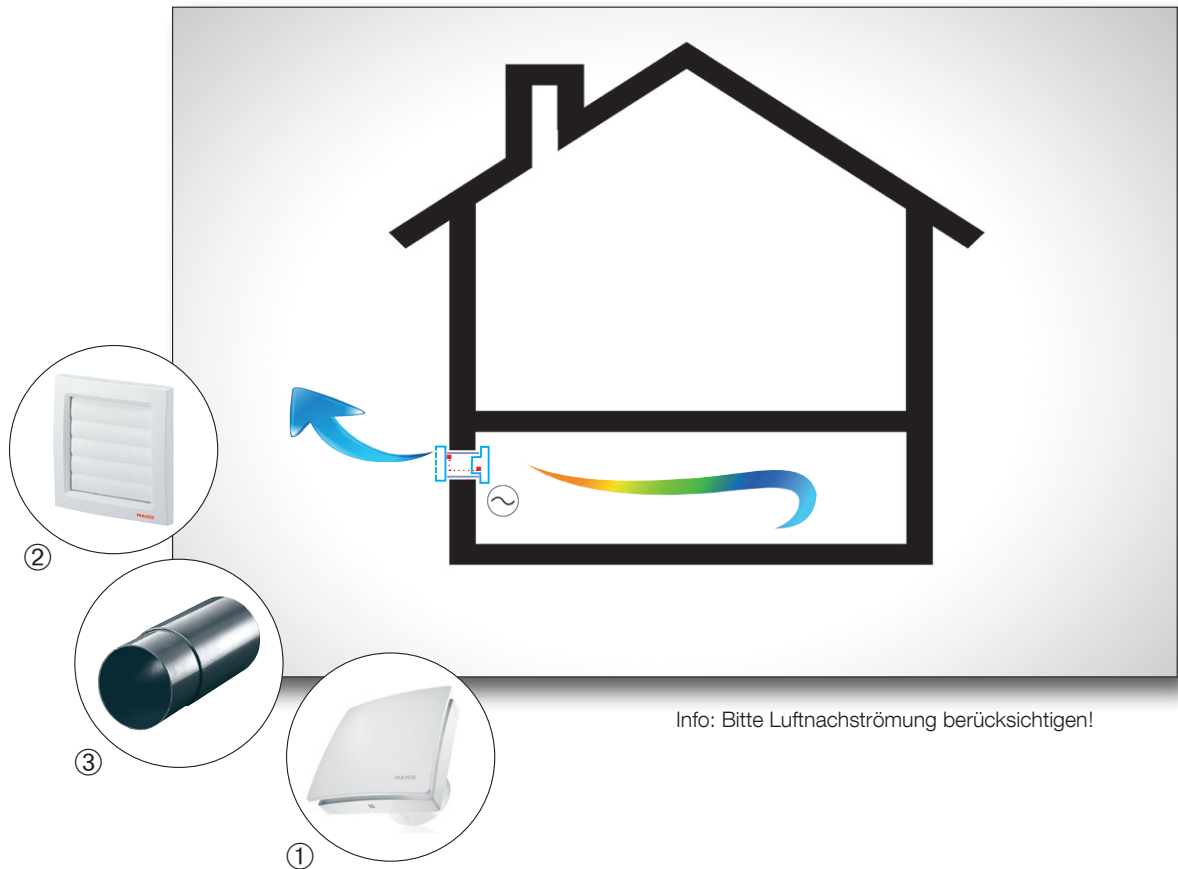

Standardvariante AKE 100

Automatische Kellerentfeuchtung AKE 100

- ① Ventilator mit
- ② Außenverschlussklappe und Sensoren Art.-Nr. 0084.0220

- ③ Wandhülse WH 100
ausziehbar Art.-Nr. 0059.1030

Standardvariante AKE 150

Automatische Kellerentfeuchtung AKE 150

- ① Ventilator mit
- ② Außenverschlussklappe und Sensoren Art.-Nr. 0084.0099

- ③ Wandhülse WH 150
ausziehbar Art.-Nr. 0059.1050

AKE mit aktiver Luftzufuhr

Für jeden Einbaufall die passende Lösung

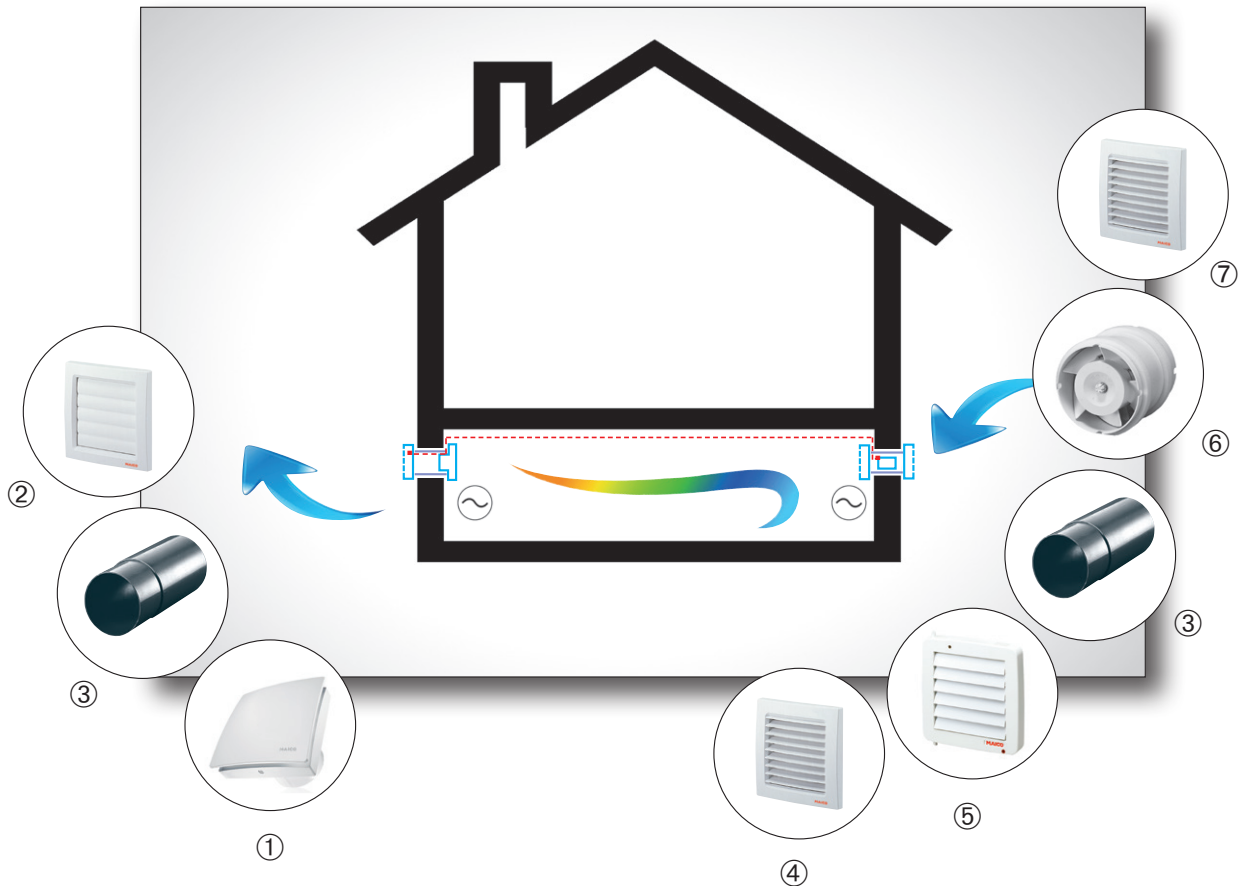

AKE 100

Automatische Kellerentfeuchtung AKE 100

- ① Ventilator mit Außenverschlussklappe und Sensoren Art.-Nr. 0084.0220
- ③ Wandhülse WH 100, ausziehbar Art.-Nr. 0059.1030

AKE 150

Automatische Kellerentfeuchtung AKE 150

- ① Ventilator mit Außenverschlussklappe und Sensoren Art.-Nr. 0084.0099
- ③ Wandhülse WH 150, ausziehbar Art.-Nr. 0059.1050

Komponenten aktive Luftzufuhr

- ④ Gitter SG 100 Art.-Nr. 0059.1054
oder
- ⑤ Elektrischer Innenverschluss AE 10 Art.-Nr. 0151.0300
- ③ Wandhülse WH 100, ausziehbar Art.-Nr. 0059.1030
- ⑥ Rohreinschubventilator ECA 11 E
Zuluftventilator, DN 100 Art.-Nr. 0080.0460
- ⑦ Gitter SG 100 Art.-Nr. 0059.1054

Komponenten aktive Luftzufuhr

- ④ Gitter SG 15 Art.-Nr. 0059.0904
oder
- ⑤ Elektrischer Innenverschluss AE 16 Art.-Nr. 0151.0302
- ③ Wandhülse WH 150, ausziehbar Art.-Nr. 0059.1050
- ⑥ Rohreinschubventilator ECA 15/4 E
Zuluftventilator, DN 150 Art.-Nr. 0080.0991
- ⑦ Gitter SG 15 Art.-Nr. 0059.0904

AKE mit passiver Luftzufuhr

Für jeden Einbaufall die passende Lösung

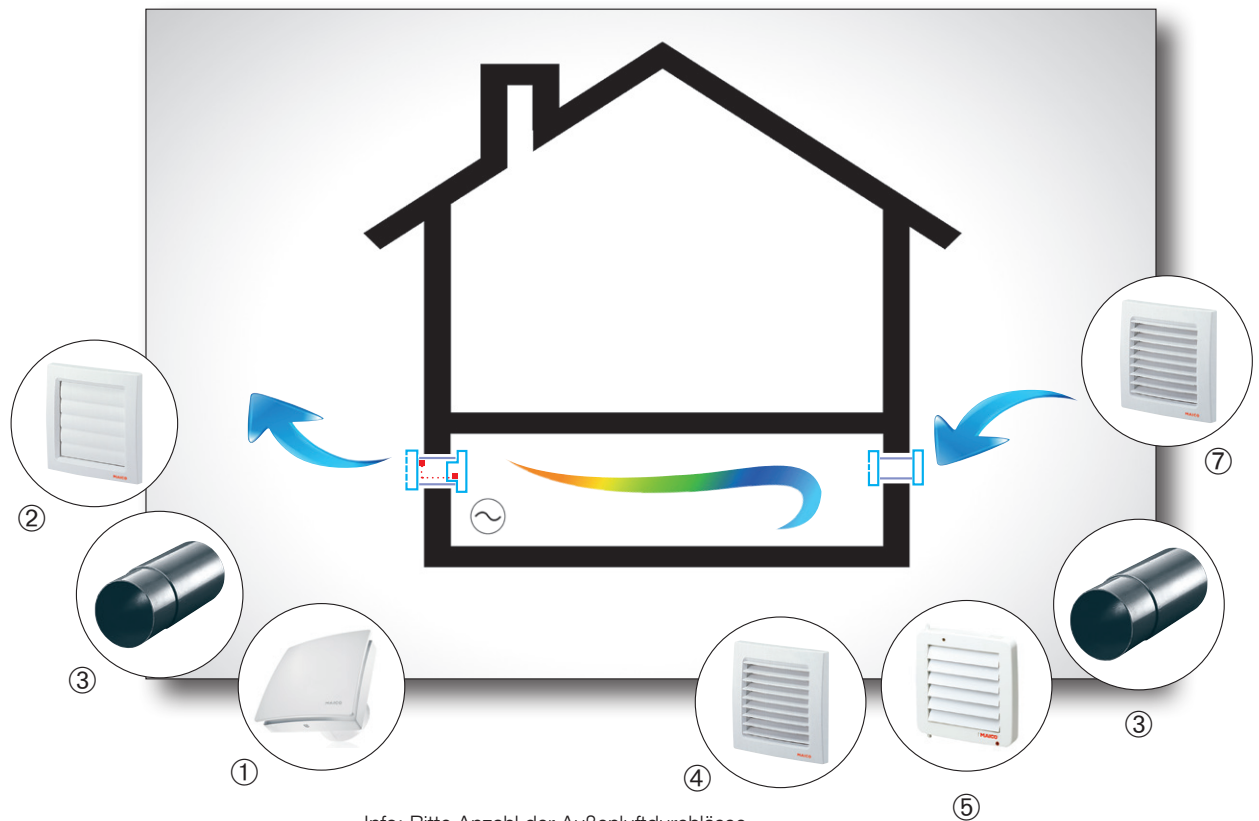

Info: Bitte Anzahl der Außenluftdurchlässe berücksichtigen!

AKE 100

Automatische Kellerentfeuchtung AKE 100

- ① Ventilator mit
- ② Außenverschlussklappe und Sensoren Art.-Nr. 0084.0220

- ③ Wandhülse WH 100 ausziehbar Art.-Nr. 0059.1030

Komponenten passive Luftzufuhr

Variante A

- ⑤ Elektrischer Innenverschluss AE 10 Art.-Nr. 0151.0300

- ③ Wandhülse WH 100, ausziehbar Art.-Nr. 0059.1030

- ⑦ Gitter SG 100 Art.-Nr. 0059.1054

Variante B

- ④ Gitter SG 100 Art.-Nr. 0059.1054

- ③ Wandhülse WH 100, ausziehbar Art.-Nr. 0059.1030

- ⑦ Gitter SG 100 Art.-Nr. 0059.1054

AKE 150

Automatische Kellerentfeuchtung AKE 150

- ① Ventilator mit
- ② Außenverschlussklappe und Sensoren Art.-Nr. 0084.0099

- ③ Wandhülse WH 150, ausziehbar Art.-Nr. 0059.1050

Komponenten passive Luftzufuhr

Variante A

- ⑤ Elektrischer Innenverschluss AE 16 Art.-Nr. 0151.0302

- ③ Wandhülse WH 150 ausziehbar Art.-Nr. 0059.1050

- ⑦ Gitter SG 15 Art.-Nr. 0059.0904

Variante B

- ④ Gitter SG 15 Art.-Nr. 0059.0904

- ③ Wandhülse WH 150, ausziehbar Art.-Nr. 0059.1050

- ⑦ Gitter SG 15 Art.-Nr. 0059.0904

AKE 100 mit Fenstereinbausatz

Für jeden Einbaufall die passende Lösung

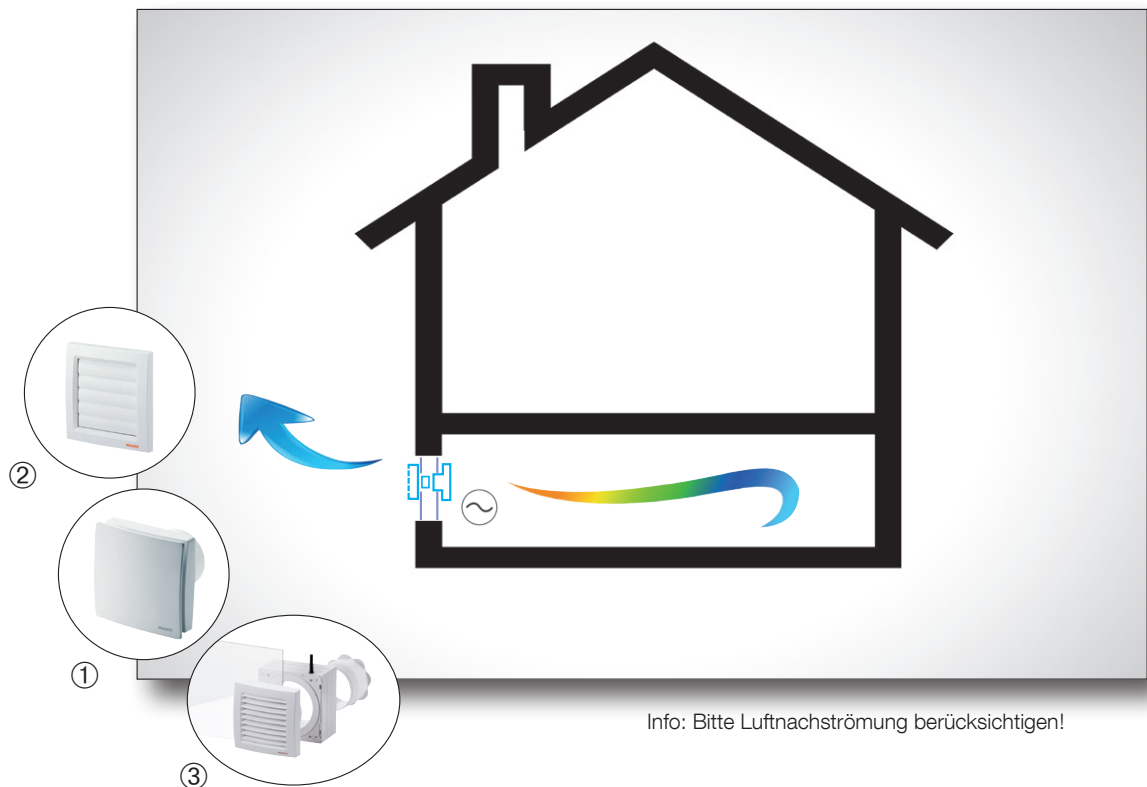

Optionale Variante mit AKE 100 Fenstereinbausatz

Automatische Kellerentfeuchtung AKE 100

- ① Ventilator mit
- ② Außenverschlussklappe und Sensoren Art.-Nr. 0084.0220

- ③ Fenstereinbausatz FE 100/1 SG
mit feststehendem Außengitter Art.-Nr. 0093.0500

Technische Daten

Standardvariante AKE 100

Fördervolumen	92 m ³ /h
Spannungsart	Wechselstrom
Eingangsspannung	230 V
Frequenz	50 Hz
Leistungsaufnahme	8 W
I _{max}	0,06 A
Schutzklasse	IP X4

Standardvariante AKE 150

Fördervolumen	250 m ³ /h
Spannungsart	Wechselstrom
Eingangsspannung	230 V
Frequenz	50 Hz
Leistungsaufnahme	15/19 W
I _{max}	0,09 A
Schutzklasse	IP X5

Maßzeichnungen

AKE 100 Ventilator mit Fühler

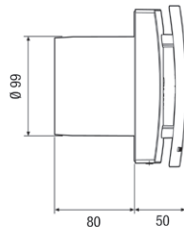
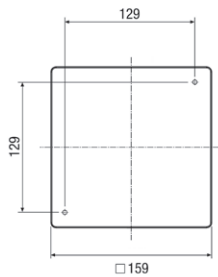

Außenverschlussklappe
mit Fühler

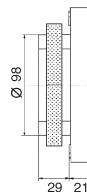
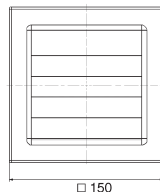

Empfohlenes Zubehör

Wandhülse WH 100, optional
Art.-Nr. 0059.1030

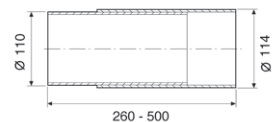

AKE 150 Ventilator mit Fühler

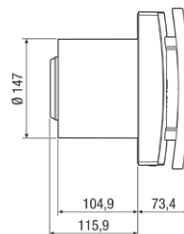
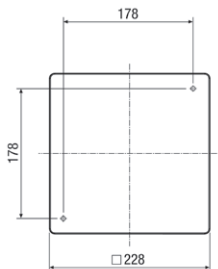

Außenverschlussklappe
mit Fühler

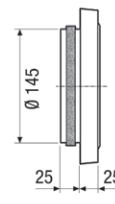
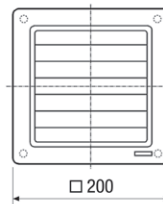

Empfohlenes Zubehör

Wandhülse WH 150, optional
Art.-Nr. 0059.1050

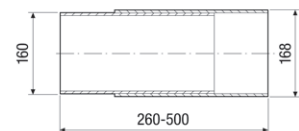

Auslegungshilfe AKE mit Lüftungskomponenten

AKE-Typ	Einsatz bis ca.	Passive Luftzufuhr		Aktive Luftzufuhr mit Ventilator	
		Variante elektr. Innenverschluss	Variante Gitter	Variante elektr. Innenverschluss	Variante Gitter
AKE 100 WH 100	30 m ²	1 x AE 10 1 x WH 100 1 x SG 100	2 x SG 100 1 x WH 100	1 x ECA 11 E 1 x WH 100 1 x AE 10 1 x SG 100	1 x ECA 11 E 1 x WH 100 2 x SG 100
AKE 150 WH 150	70 m ²	1 x AE 16 1 x WH 150 1 x SG 15	2 x SG 15 1 x WH 150	1 x ECA 15/4 E 1 x WH 150 1 x AE 16 1 x SG 15	1 x ECA 15/4 E 1 x WH 150 2 x SG 15

Die Anzahl, Größe und Positionierung der Komponenten für die Luftzufuhr ist abhängig von Anzahl und Größe der Abluftventilatoren sowie vom Kellergrundriss. Bei hoher Feuchtigkeit durch Baumängel kann das MAICO-Entlüftungssystem nur unterstützend zur einer Mauerwerkstrocknung beitragen.

